

CASO®
D E S I G N

Original- Bedienungsanleitung Mikrowelle und Grill

Selection E 25 MGS

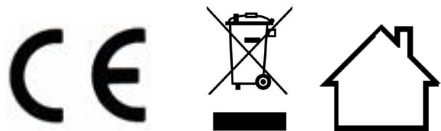

Artikel-Nr. 7320

Braukmann GmbH

Raiffeisenstraße 9

D-59757 Arnsberg

Service-Hotline International:

Tel.: +49 (0) 29 32 / 80 55 4 – 99

Fax: +49 (0) 29 32 / 80 55 4 – 77

eMail: kundenservice@caso-germany.de

Sie finden die aktuellste Version der Bedienungsanleitung auch auf unserer Homepage:

www.caso-germany.de

Dokument-Nr.: 7320 07-04-2020

Druck- und Satzfehler vorbehalten.

Bildabweichungen zur Originalware sind technisch bedingt möglich.

© 2020 Braukmann GmbH

1	Bedienungsanleitung	16
1.1	Allgemeines	16
1.2	Informationen zu dieser Anleitung	16
1.3	Warnhinweise	16
1.4	Haftungsbeschränkung	17
1.5	Urheberschutz	17
2	Sicherheit	17
2.1	Bestimmungsgemäße Verwendung	17
2.2	Allgemeine Sicherheitshinweise	18
2.3	Gefahrenquellen	20
2.3.1	Gefahr durch Mikrowellen.....	20
2.3.2	Verbrennungsgefahr.....	21
2.3.3	Brandgefahr.....	23
2.3.4	Explosionsgefahr.....	24
2.3.5	Gefahr durch elektrischen Strom.....	25
3	Inbetriebnahme	26
3.1	Sicherheitshinweise	26
3.2	Lieferumfang und Transportinspektion	26
3.3	Auspacken	26
3.4	Entsorgung der Verpackung	27
3.5	Einbau des Gerätes	27
3.5.1	Anforderungen an den Einbauort.....	27
3.5.2	Elektrischer Anschluss.....	27
3.5.3	Einbau-Anleitung.....	28
3.5.4	Vermeidung von Funkstörungen.....	31
3.6	Montage des Zubehörs	31
3.6.1	Glasdrehteller.....	31
3.6.2	Grillrost.....	32
4	Aufbau und Funktion	32
4.1	Gesamtübersicht	32
4.2	Bedienelemente und Anzeige	33
4.3	Tür öffnen	33
4.4	Signaltöne	33
4.5	Sicherheitseinrichtungen	34
4.5.1	Warnhinweise am Gerät.....	34

4.5.2	Türverriegelung.....	34
4.5.3	Kindersicherung.....	34
4.6	Typenschild	34
5	Bedienung und Betrieb.....	35
5.1	Grundlagen des Mikrowellengarens.....	35
5.2	Betriebsarten	35
5.3	Hinweise zum Mikrowellenkochgeschirr	36
5.4	Einschalten nach Programmwahl.....	37
5.5	Schnellstart	37
5.6	Ausschalten/Unterbrechen	37
5.7	Einstellen der Uhr	38
5.8	Küchenwecker Funktion.....	38
5.9	Betriebsart "Mikrowelle"	38
5.10	Betriebsart "Grill" und Kombinationsprogramme.....	39
5.11	Betriebsart "Auftauen"	40
5.11.1	Betriebsart "Auftauen" nach Gewicht.....	40
5.11.2	Betriebsart "Auftauen" nach Zeit.....	40
5.12	Betriebsart "Mehrstufiges Garen"	41
5.13	Betriebsart "automatisches Kochprogramm"	41
5.14	Funktionsabfrage	43
6	Reinigung und Pflege	43
6.1	Sicherheitshinweise.....	43
6.2	Reinigung	44
7	Störungsbehebung	45
7.1	Sicherheitshinweise.....	45
7.2	Störungsursachen und -behebung.....	45
8	Entsorgung des Altgerätes	46
9	Garantie	46
10	Technische Daten	47
11	Operating Manual.....	49
11.1	General.....	49
11.2	Information on this manual	49
11.3	Warning notices	49
11.4	Limitation of liability	50
11.5	Copyright protection.....	50
12	Safety	50
12.1	Intended use.....	50

12.2	General Safety information	51
12.3	Sources of danger	53
12.3.1	Danger due to microwaves	53
12.3.2	Danger of burns	54
12.3.3	Danger of fire	55
12.3.4	Danger of explosion	56
12.3.5	Dangers due to electrical power	57
13	Commissioning	58
13.1	Safety information	58
13.2	Delivery scope and transport inspection	58
13.3	Unpacking	58
13.4	Disposal of the packaging	58
13.5	Installation of the device	59
13.5.1	Requirements for the installation:	59
13.5.2	Electrical connection	59
13.5.3	Installation instruction	60
13.5.4	Avoiding radio interference	63
13.6	Assembling the accessories	63
13.6.1	Glass turntable.....	63
13.6.2	Grill rack.....	63
14	Design and Function	64
14.1	Complete overview	64
14.2	Operating elements and displays	65
14.3	Opening door	65
14.4	Signal tones	65
14.5	Safety equipment	66
14.5.1	Warning notices on device.....	66
14.5.2	Door latch	66
14.5.3	Child-proof lock.....	66
14.6	Rating plate	66
15	Operation and Handling	67
15.1	Principles of microwave cooking	67
15.2	Operating modes:	67
15.3	Information on microwave cookware	68
15.4	Activation after selecting the programme	69
15.5	Quick start	69

15.6	Stop / Pause	69
15.7	Setting the clock	69
15.8	Kitchen timer function	70
15.9	“Microwave” mode	70
15.10	“Grill” mode and combination programs	71
15.11	“Automatic defrost” mode	72
15.11.1	Mode “Defrosting” by weight	72
15.11.2	Mode “Defrosting” by time.....	72
15.12	“Multi-stage Cooking” Mode	72
15.13	“Cooking Program” Mode	73
15.14	Operating display	74
16	Cleaning and Maintenance	74
16.1	Safety information	75
16.2	Cleaning	75
17	Troubleshooting	76
17.1	Safety notices	77
17.2	Causes and rectification of faults	77
18	Disposal of the Old Device	78
19	Guarantee	78
20	Technical Data	79
21	Mode d’emploi	81
21.1	Généralités	81
21.2	Informations relatives à ce manuel	81
21.3	Avertissements de danger	81
21.4	Limite de responsabilités	82
21.5	Protection intellectuelle	82
22	Sécurité	82
22.1	Utilisation conforme	82
22.2	Consignes de sécurités générales	83
22.3	Sources de danger	85
22.3.1	Dangers avec des micro-ondes	85
22.3.2	Danger de brûlures	86
22.3.3	Danger d'incendie	88
22.3.4	Danger d'explosion	90
22.3.5	Dangers du courant électrique.....	90
23	Mise en service	91
23.1	Consignes de sécurité	91

23.2	Inventaire et contrôle de transport	91
23.3	Déballage	91
23.4	Elimination des emballages	92
23.5	Montage de l'appareil	92
23.5.1	Exigences à respecter pour le lieu de montage	92
23.5.2	Raccordement électrique	92
23.5.3	Guide de montage	93
23.6	Pour éviter le parasitage radio	96
23.7	Montage des accessoires	96
23.7.1	Plateau tournant en verre	96
23.7.2	La Grille	96
24	Structure et fonctionnement	97
24.1	Vue d'ensemble	97
24.2	Éléments de commande et d'affichage	98
24.3	Ouvrir la porte	98
24.4	Signaux sonores	98
24.5	Dispositifs de sécurité	99
24.5.1	Avertissements sur l'appareil	99
24.5.2	Verrouillage de porte	99
24.5.3	Sécurité enfant.....	99
24.6	Plaque signalétique	99
25	Commande et fonctionnement	100
25.1	Fondamentaux de la cuisson aux micro-ondes	100
25.2	Modes de fonctionnement	100
25.3	Indications sur la vaisselle pour micro-onde	101
25.4	Mise en route après sélection d'un programme	102
25.5	Démarrage rapide	102
25.6	Arrêt/Interruption	102
25.7	Réglage de la montre	103
21.9	Fonction alarme minuteur	103
25.8	Mode «micro-onde»	103
25.9	Mode «Grill» et programmes combinés	104
25.10	Mode «Décongélation automatique»	105
25.10.1	Mode "Décongélation" suivant le poids	105
25.10.2	Mode "Décongélation" suivant la durée	106
25.11	Mode «Niveaux multiples»	106

25.12	Mode "Programme de cuisson automatique"	107
25.13	Consultation de fonction	108
26	Nettoyage et entretien	108
26.1	Consignes de sécurité	108
26.2	Nettoyage.....	109
27	Réparation des pannes.....	110
27.1	Consignes de sécurité	110
27.2	Origine et remède des incidents	110
28	Elimination des appareils usés.....	111
29	Garantie	111
30	Caractéristiques techniques	112
31	Istruzione d'uso	114
31.1	In generale	114
31.2	Informazioni su queste istruzioni d'uso.....	114
31.3	Indicazioni d'avvertenza	114
31.4	Limitazione della responsabilità	115
31.5	Tutela dei diritti d'autore	115
32	Sicurezza	115
32.1	Utilizzo conforme alla destinazione.....	115
32.2	Avvertenze generali di sicurezza	116
32.3	Fonti di pericolo	118
32.3.1	Pericolo dovuto a microonde	118
32.3.2	Pericolo di ustioni.....	119
32.3.3	Pericolo d'incendio.....	120
32.3.4	Pericolo d'esplosione	122
32.3.5	Pericolo dovuto a corrente elettrica	122
33	Messa in funzione	123
33.1	Avvertenze di sicurezza.....	123
33.2	Insieme della fornitura ed ispezione trasporto.....	123
33.3	Disimballaggio.....	123
33.4	Smaltimento dell'involucro	124
33.5	Montaggio dell'apparecchio.....	124
33.5.1	Requisiti del luogo di installazione	124
33.5.2	Connessione elettrica	124
33.5.3	Istruzioni di montaggio	125
33.5.4	A scanso di malfunzionamenti	128
33.6	Montaggio degli accessori	128

33.6.1	Piatto rotante in vetro.....	128
33.6.2	Griglia	129
34	Struttura e funzione	129
34.1	Panoramica complessiva	129
34.2	Comandi e display	130
34.3	Apertura dello sportello.....	130
34.4	Suoni di segnalazione	131
34.5	Impostazioni di sicurezza.....	131
34.5.1	Segnalazione d'avviso sull'apparecchio.....	131
34.5.2	Chiusura porte	131
34.5.3	Sicura per bambini	131
34.6	Targhetta di omologazione	132
35	Utilizzo e funzionamento	132
35.1	Fondamenti della cottura a microonde	132
35.2	Modalità di funzionamento	133
35.3	Indicazioni sulle stoviglie per microonde	133
35.4	Accensione dopo la selezione del programma	134
35.5	Start rapido	134
35.6	Spegnimento/Interruzione	134
35.7	Impostazione dell'orologio.....	135
35.8	Funzione sveglia per cucina	135
35.9	Modalità di funzionamento "Microonde"	136
35.10	Modalità „Griglia” e programmi combinati	136
35.11	Modalità di funzionamento, “Scongelo automatico”	137
35.11.1	Modalità "Scongelo" a peso	137
35.11.2	Modalità "Scongelo" a tempo	138
35.12	Modalità di funzionamento, “cottura a diversi gradi”	138
35.13	Modalità „Programma automatico di cottura”	139
35.14	Interrogazione della funzione	140
36	Pulizia e cura	140
36.1	Avvertenze di sicurezza.....	140
36.2	La pulizia.....	141
37	Eliminazione guasti.....	142
37.1	Avvertenze di sicurezza.....	142
37.2	Cause dei guasti e risoluzione.....	142
38	Smaltimento dell'apparecchio obsoleto	143

39	Garanzia.....	144
40	Dati tecnici.....	144
41	Manual del usuario.....	146
41.1	Generalidades	146
41.2	Información acerca de este manual	146
41.3	Advertencias	146
41.4	Limitación de responsabilidad.....	147
41.5	Derechos de autor (copyright).....	147
42	Seguridad	147
42.1	Uso previsto	147
42.2	Instrucciones generales de seguridad.....	148
42.3	Fuentes de peligro	150
42.3.1	Peligro por microondas.....	150
42.3.2	Peligro de quemaduras.....	151
42.3.3	Peligro de fuego.....	153
42.3.4	Peligro de explosión	154
42.3.5	Peligro de electrocución.....	155
43	Puesta en marcha	155
43.1	Instrucciones de seguridad	155
43.2	Ámbito de suministro e inspección de transporte.....	155
43.3	Desembalaje	156
43.4	Eliminación del embalaje	156
43.5	Montaje del aparato	156
43.5.1	Requisitos del lugar de montaje.....	156
43.5.2	Conexión eléctrica	156
43.5.3	Instrucción de montaje.....	157
43.6	Cómo evitar radioperturbaciones.....	160
43.7	Montaje de los aparatos	160
43.7.1	Plato giratorio.....	160
43.7.2	Parrilla.....	160
44	Estructura y funciones	161
44.1	Panorámica del aparato.....	161
44.2	Panel de control y pantalla.....	162
44.3	Apertura de la puerta.....	162
44.4	Señales acústicas	163
44.4.1	Precaución con el aparato	163
44.4.2	Enclaves de cierre	163

44.4.3	Seguro para niños	163
44.5	Placa de especificaciones	164
45	Operación y funcionamiento.....	164
45.1	Principios de la cocción con microondas	164
45.2	Modos de funcionamiento.....	165
45.3	Consejos acerca de la vajilla para microondas.....	165
45.4	Inicio del programa seleccionado	166
45.5	Inicio rápido.....	166
45.6	Apagado/Parada.....	166
45.7	Ajuste del reloj	167
45.8	Función de reloj de cocina.....	167
45.9	Modo de funcionamiento "Microondas"	168
45.10	Modo "grill" y programas combinados	168
45.11	Modo de funcionamiento "Descongelación automática"	169
45.11.1	Modo "descongelación" según peso	169
45.11.2	Modo "descongelación" según tiempo	170
45.12	Modo "cocinado en varias etapas "	170
45.13	Modo "programa de cocinado automático".....	171
45.14	Consulta de función	172
46	Limpieza y conservación.....	172
46.1	Instrucciones de seguridad	172
46.2	Limpieza.....	173
47	Resolución de fallas	174
47.1	Instrucciones de seguridad	174
47.2	Causas de error y tratamiento	174
48	Eliminación del aparato usado	175
49	Garantía	176
50	Datos técnicos	176
51	Gebruiksaanwijzing	178
51.1	Algemeen.....	178
51.2	Informatie over deze gebruiksaanwijzing	178
51.3	Waarschuwingsinstructies.....	178
51.4	Aansprakelijkheid	179
51.5	Auteurswet	179
52	Veiligheid.....	179
52.1	Gebruik volgens de voorschriften.....	179

52.2	Algemene veiligheidsinstructies	180
52.3	Bronnen van gevaar.....	182
52.3.1	Gevaar door microgolven.....	182
52.3.2	Verbrandingsgevaar	183
52.3.3	Brandgevaar	185
52.3.4	Explosiegevaar	186
52.3.5	Gevaar door elektrische stroom.....	187
53	Ingebruikname	187
53.1	Veiligheidsvoorschriften	187
53.2	Leveringsomvang en transportinspectie	188
53.3	Auitpakken.....	188
53.4	Verwijderen van de verpakking.....	188
53.5	Inbouw van het apparaat	188
53.5.1	Vereisten voor het inbouwen	188
53.5.2	Elektrische aansluiting	189
53.5.3	Inbouw-instructies	190
53.6	Voorkomen van frequentiestoring.....	192
53.7	Montage van onderdelen.....	192
53.7.1	Glazen draaiplateau.....	192
53.7.2	Grillrooster	193
54	Opbouw en functie.....	193
54.1	Algemeen overzicht	193
54.2	Bedieningspaneel en display	194
54.3	Deur openen	194
54.4	Pieptonen.....	195
54.5	Veiligheidsvoorzieningen.....	195
54.5.1	Waarschuwingeninstructies op apparaat	195
54.5.2	Deurvergrendeling	195
54.5.3	Kinderslot.....	195
54.6	Typeplaatje	196
55	Bediening en gebruik.....	196
55.1	Basis van het magnetron koken	196
55.2	Soorten gebruik.....	196
55.3	Aanwijzingen magnetron kookgerei.....	197
55.4	Inschakelen naar programmakeuze	198
55.5	Snelstart.....	198
55.6	Uitschakelen/onderbreken	198

55.7	Instellen van de klok	199
55.8	Keukenwekker functie	199
55.9	Gebruik "Magnetron"	200
55.10	Gebruik "Grill" en combinatieprogramma's	200
55.11	Gebruik "Automatisch ontdooien"	201
43.1.1	Gebruik "ontdooien" naar gewicht.....	201
43.1.2	Gebruik "ontdooien" op tijd	201
55.12	Gebruik "Meerdere fases koken"	202
55.13	Gebruik "automatisch kookprogramma"	202
55.14	Functieoproep	203
56	Reiniging en onderhoud	204
56.1	Veiligheidsvoorschriften	204
56.2	Reiniging	204
57	Storingen verhelpen	206
57.1	Veiligheidsvoorschriften	206
57.2	Oorzaken van de storingen en het verhelpen	206
58	Afvoer van het oude apparaat	207
59	Garantie	207
60	Technische gegevens	208
61	Руководство по эксплуатации	210
61.1	Общая информация	210
61.2	Информация о настоящем руководстве	210
61.3	Предупреждения	210
61.4	Ограничение ответственности	211
61.5	Защита авторских прав	211
62	Безопасность	211
62.1	Использование по назначению	211
62.2	Общие правила техники безопасности	212
62.3	Источники опасности	214
62.3.1	Опасность, исходящая от микроволн	214
62.3.2	Опасность ожога	215
62.3.3	Опасность возгорания	218
62.3.4	Опасность взрыва	219
62.3.5	Опасность, исходящая от электрического тока	220
63	Ввод в эксплуатацию	220
63.1	Правила техники безопасности	221

63.2	Комплектация и осмотр после транспортировки	221
63.3	Распаковка	221
63.4	Утилизация упаковки	221
63.5	Установка прибора	222
63.5.1	Требования к месту установки	222
63.5.2	Разъем электропитания	222
63.5.3	Руководство по установке	223
63.5.4	Предотвращение радиопомех	226
63.6	Монтаж аксессуаров	226
63.6.1	Стеклянная вращающаяся тарелка	226
63.6.2	Решетка для поджаривания на гриле	227
64	Устройство и работа	227
64.1	Общий обзор	227
64.2	Элементы управления и индикация	228
64.3	Открытие дверцы	228
64.4	Звуковые сигналы	229
64.5	Защитные устройства	229
64.5.1	Предупредительные указания на приборе	229
64.5.2	Фиксатор дверцы	229
64.5.3	Блокировка от использования детьми.....	230
64.6	Заводская табличка	230
65	Обслуживание и эксплуатация	230
65.1	Основы приготовления в микроволновой печи	230
65.2	Режимы эксплуатации	231
65.3	Примечания касательно посуды, используемой в микроволновой печи	231
65.4	Включение после выбора программы	232
65.5	Быстрый пуск	232
65.6	Выключение/прерывание	233
65.7	Настройка часов	233
65.8	Функция кухонного будильника	234
65.9	Режим «Микроволны»	234
65.10	Режим «Гриль» и программы комбинированной работы	235
65.11	Режим работы «Размораживание»	236
65.11.1	Режим работы «Размораживание» в зависимости от веса	236
65.11.2	Режим работы «Размораживание» в зависимости от времени.....	236
65.12	Режим «Многоступенчатое приготовление»	237
65.13	Режим «Программа автоматического приготовления»	237

65.14	Вызов функций.....	239
66	Очистка и уход.....	239
66.1	Правила техники безопасности.....	239
66.2	Очистка.....	239
67	Устранение неисправностей.....	241
67.1	Правила техники безопасности.....	241
67.2	Причины и способы устранения неисправностей.....	241
68	Утилизация отслужившего прибора.....	242
69	Гарантия.....	242
70	Технические характеристики.....	243

1 Bedienungsanleitung

1.1 Allgemeines

Lesen Sie die hier enthaltenen Informationen, damit Sie mit Ihrem Gerät schnell vertraut werden und seine Funktionen in vollem Umfang nutzen können.

Ihre Mikrowelle dient Ihnen viele Jahre lang, wenn Sie sie sachgerecht behandeln und pflegen. Wir wünschen Ihnen viel Freude beim Gebrauch.

1.2 Informationen zu dieser Anleitung

Diese Bedienungsanleitung ist Bestandteil der Mikrowelle (nachfolgend als Gerät bezeichnet) und gibt Ihnen wichtige Hinweise für die Inbetriebnahme, die Sicherheit, den bestimmungsgemäßen Gebrauch und die Pflege des Gerätes. Die Bedienungsanleitung muss ständig am Gerät verfügbar sein. Sie ist von jeder Person zu lesen und anzuwenden, die mit der:

- Inbetriebnahme, • Bedienung,
- Störungsbehebung und/oder • Reinigung des Gerätes beauftragt ist.

Bewahren Sie diese Bedienungsanleitung auf und geben Sie diese mit dem Gerät an Nachbesitzer weiter.

1.3 Warnhinweise

In der vorliegenden Bedienungsanleitung werden folgende Warnhinweise verwendet:

▲GEFAHR

Ein Warnhinweis dieser Gefahrenstufe kennzeichnet eine drohende gefährliche Situation. Falls die gefährliche Situation nicht vermieden wird, führt dies zum Tod oder zu schweren Verletzungen.

- ▶ Die Anweisungen in diesem Warnhinweis befolgen, um die Gefahr des Todes oder schwerer Verletzungen von Personen zu vermeiden.

▲WARNUNG

Ein Warnhinweis dieser Gefahrenstufe kennzeichnet eine mögliche gefährliche Situation. Falls die gefährliche Situation nicht vermieden wird, kann dies zu schweren Verletzungen führen.

- ▶ Die Anweisungen in diesem Warnhinweis befolgen, um Verletzungen von Personen zu vermeiden.

▲VORSICHT

Ein Warnhinweis dieser Gefahrenstufe kennzeichnet eine mögliche gefährliche Situation. Falls die gefährliche Situation nicht vermieden wird, kann dies zu leichten oder gemäßigten Verletzungen führen.

- ▶ Die Anweisungen in diesem Warnhinweis befolgen, um Verletzungen von Personen zu vermeiden.

HINWEIS

Ein Hinweis kennzeichnet zusätzliche Informationen, die den Umgang mit der Maschine erleichtern.

1.4 Haftungsbeschränkung

Alle in dieser Anleitung enthaltenen technischen Informationen, Daten und Hinweise für die Installation, Betrieb und Pflege entsprechen dem letzten Stand bei Drucklegung und erfolgen unter Berücksichtigung unserer bisherigen Erfahrungen und Erkenntnisse nach bestem Wissen. Aus den Angaben, Abbildungen und Beschreibungen in dieser Anleitung können keine Ansprüche hergeleitet werden. Der Hersteller übernimmt keine Haftung für Schäden aufgrund:

- Technischer Veränderungen, Modifikationen des Gerätes
- Nichtbeachtung der Anleitung
- Nicht bestimmungsgemäßer Verwendung
- Unsachgemäßer Reparaturen
- Verwendung nicht zugelassener Ersatzteile

Modifikationen des Gerätes werden nicht empfohlen und sind nicht durch die Garantie gedeckt. Übersetzungen werden nach bestem Wissen durchgeführt. Wir übernehmen keine Haftung für Übersetzungsfehler, auch dann nicht, wenn die Übersetzung von uns oder in unserem Auftrag erfolgte. Verbindlich bleibt allein der ursprüngliche deutsche Text.

1.5 Urheberrecht

Diese Dokumentation ist urheberrechtlich geschützt.

Alle Rechte, auch die der fotomechanischen Wiedergabe, der Vervielfältigung und der Verbreitung mittels besonderer Verfahren (zum Beispiel Datenverarbeitung, Datenträger und Datennetze), auch teilweise, behält sich die Braukmann GmbH vor.

Inhaltliche und technische Änderungen vorbehalten.

2 Sicherheit

In diesem Kapitel erhalten Sie wichtige Sicherheitshinweise im Umgang mit dem Gerät. Dieses Gerät entspricht den vorgeschriebenen Sicherheitsbestimmungen. Ein unsachgemäßer Gebrauch kann jedoch zu Personen- und Sachschäden führen.

2.1 Bestimmungsgemäße Verwendung

Dieses Gerät ist nur für den Gebrauch im Haushalt in geschlossenen Räumen zum

- Auftauen
- Erhitzen
- Garen
- Grillen
- Einkochen
- Backen

von Lebensmitteln und Getränken bestimmt. Dieses Gerät ist dazu bestimmt, im Haushalt und haushaltsähnlichen Aufstellungsumgebungen verwendet zu werden wie beispielsweise:

- in Küchen für Mitarbeiter in Läden, Büros, und anderen gewerblichen Bereichen;
- in landwirtschaftlichen Anwesen; • in Frühstückspensionen;
- von Kunden in Hotels, Motels und anderen Wohneinrichtungen.

Eine andere oder darüber hinausgehende Benutzung gilt als nicht bestimmungsgemäß.

⚠️ WARNUNG

Gefahr durch nicht bestimmungsgemäße Verwendung!

Von dem Gerät können bei nicht bestimmungsgemäßer Verwendung und/oder andersartiger Nutzung Gefahren ausgehen.

- ▶ Das Gerät ausschließlich bestimmungsgemäß verwenden.
- ▶ Die in dieser Bedienungsanleitung beschriebenen Vorgehensweisen einhalten.

Ansprüche jeglicher Art wegen Schäden aus nicht bestimmungsgemäßer Verwendung sind ausgeschlossen. Das Risiko trägt allein der Betreiber.

2.2 Allgemeine Sicherheitshinweise

WICHTIGE SICHERHEITSHINWEISE

BITTE SORGFÄLTIG LESEN UND FÜR SPÄTERE ZWECKE AUFHEBEN

HINWEIS

Beachten Sie für einen sicheren Umgang mit dem Gerät die folgenden allgemeinen Sicherheitshinweise:

- ▶ Kontrollieren Sie das Gerät vor der Verwendung auf äußere sichtbare Schäden. Nehmen Sie ein beschädigtes Gerät nicht in Betrieb.
- ▶ Dieses Gerät kann von Kindern ab 8 Jahren und darüber benutzt werden, wenn sie beaufsichtigt werden oder bezüglich des sicheren Gebrauch des Gerätes unterwiesen wurden und die daraus resultierenden Gefahren verstanden haben.
- ▶ Reinigung und Wartung durch den Benutzer dürfen nicht durch Kinder vorgenommen werden, es sei denn, sie sind 8 Jahre oder älter und werden beaufsichtigt.
- ▶ Kinder dürfen nicht mit dem Gerät spielen.
- ▶ Das Gerät und seine Anschlussleitung sind von Kindern jünger als 8 Jahre fernzuhalten.

HINWEIS

- ▶ Das Gerät kann von Personen mit reduzierten physischen, sensorischen oder mentalen Fähigkeiten oder Mangel an Erfahrung und/oder Wissen benutzt werden, wenn sie beaufsichtigt oder bezüglich des sicheren Gebrauchs des Gerätes unterwiesen wurden und die daraus resultierenden Gefahren verstanden haben.
- ▶ Benutzen Sie nur Küchengeräte und Gegenstände, die für den Einsatz in Mikrowellengeräten geeignet sind.
- ▶ Das Gerät sollte regelmäßig gereinigt und Lebensmittelreste stets entfernt werden.
- ▶ Lesen und beachten Sie „Gefahr durch Mikrowellen“.
- ▶ Das Gerät darf nur entsprechend der beiliegenden Anweisungen eingebaut oder aufgestellt werden.
- ▶ Das Gerät während des Betriebes nicht unbeaufsichtigt lassen.
- ▶ Betreiben Sie das Gerät nicht, wenn es leer ist. Das Gerät kann beschädigt werden.
- ▶ Das Gerät ist nicht zum Trocknen, Erwärmen oder Erhitzen von lebenden Tieren vorgesehen.
- ▶ Speisethermometer sind nicht für den Mikrowellenbetrieb geeignet.
- ▶ Verwenden Sie den Garraum nicht zu Aufbewahrungszwecken. Lassen Sie keine Papierprodukte, Kochutensilien oder Lebensmittel im Garraum, wenn das Gerät nicht verwendet wird.
- ▶ Lagern oder benutzen Sie das Gerät nicht im Freien.
- ▶ Benutzen Sie Gerät nicht in der Nähe von Wasser, in feuchten Kellerräumen oder in der Nähe von Schwimmbecken.

HINWEIS

- ▶ Das Gerät darf nicht mit einem Dampfreiniger gereinigt werden.
- ▶ Eine Reparatur des Gerätes darf nur von einem vom Hersteller autorisierten Kundendienst vorgenommen werden, sonst besteht bei nachfolgenden Schäden kein Garantieanspruch mehr. Durch unsachgemäße Reparaturen können erhebliche Gefahren für den Benutzer entstehen.
- ▶ Defekte Bauteile dürfen nur gegen Original-Ersatzteile ausgetauscht werden. Nur bei diesen Teilen ist gewährleistet, dass sie die Sicherheitsanforderungen erfüllen werden.
- ▶ Das Gerät ist nicht dazu bestimmt mit einer externen Zeitschaltuhr oder einer separaten Fernsteuerung benutzt zu werden.
- ▶ Das Gerät muss entsprechend der Einbauanweisung installiert werden.
- ▶ Dieses Gerät ist als Küchengerät zur Speisenerhitzung konzipiert, nicht für den industriellen Einsatz oder in Labors.
- ▶ **LESEN SIE DIESE SICHERHEITSHINWEISE AUFMERKSAM UND HEBEN SIE SIE FÜR SPÄTERE ZWECKE AUF.**

2.3 Gefahrenquellen

2.3.1 Gefahr durch Mikrowellen

▲ WARNUNG

Die Einwirkung von Mikrowellen auf den menschlichen Körper kann zu Verletzungen führen.

Beachten Sie die folgenden Sicherheitshinweise um sich oder andere nicht den Mikrowellen auszusetzen:

▲ WARNUNG

- ▶ Niemals das Gerät mit geöffneter Tür betreiben. Durch einen fehlerhaften oder manipulierten Sicherheitsschalter besteht die Gefahr sich direkt den Mikrowellen auszusetzen.
- ▶ Platzieren Sie keine Gegenstände zwischen Gerätefront und Gerätetür und vermeiden Sie die Ablagerung von Schmutz oder Reinigungsmittelrückständen an den Dichtflächen des Gerätes.
- ▶ Benutzen Sie das Gerät nicht, wenn:
 - die Gerätetür verbogen ist
 - die Türscharniere lose sind
 - sichtbare Löcher oder Risse am Gehäuse, an der Tür oder an den Garraumwänden vorhanden sind.
- ▶ Wenn die Tür oder die Türdichtung beschädigt sind, darf das Gerät nicht betrieben werden, bis es von autorisiertem Fachpersonal repariert wurde.
- ▶ Entfernen Sie keine Abdeckungen am Gerät.
- ▶ **WARNUNG:** Wartungs- und Reparaturarbeiten, bei denen die Schutzabdeckung vor der Mikrowellenstrahlung entfernt wird, sind gefährlich für jeden und sollten nur durch eine Fachkraft vorgenommen werden.

2.3.2 Verbrennungsgefahr

▲ WARNUNG

Das in diesem Gerät erhitzte Kochgut sowie das verwendete Kochgeschirr sowie die Oberfläche des Gerätes können sehr heiß werden. Beachten Sie die folgenden Sicherheitshinweise um sich oder andere nicht zu Verbrennen oder zu Verbrühen:

- ▶ Beim Grillen mit und ohne Mikrowellenbetrieb werden der Garraum, der Grillheizkörper und die Gerätetür heiß! Das Kabel ist daher von den Oberflächen fernzuhalten, und die Lüftungsschlitze im Gerät dürfen nicht abgedeckt werden.

▲ WARNUNG

- ▶ Zugängliche Teile können bei Betrieb des Gerätes heiß werden; Kinder sind daher fern zu halten.
- ▶ Beim Betrieb erhitzt sich das Gerät; die Heizelemente im Innern des Gerätes dürfen daher nicht berührt werden.
- ▶ Das Gerät und zugängliche Teile erhitzen sich stark beim Betrieb. Die Heizelemente sollen daher nicht berührt werden, und Kinder unter 8 Jahren sollten fern gehalten oder ständig beaufsichtigt werden.
- ▶ Ziehen Sie Topfhandschuhe an beim Einschieben oder Herausnehmen von Bräunungs- und Überbackungsgut sowie beim Hantieren im Garraum, wenn der Grill eingeschaltet ist bzw. kurz vorher eingeschaltet war.
- ▶ Verwenden Sie das Gerät nicht zum Frittieren. Heißes Öl kann Geräteteile und Kochgeschirr beschädigen und Verbrennungen verursachen.
- ▶ Insbesondere der Inhalt von Babyflaschen und Gläsern mit Kindernahrung muss umgerührt oder geschüttelt werden, und die Temperatur muss vor dem Verbrauch überprüft werden, um Verbrennungen zu vermeiden.
- ▶ Beachten Sie, dass im Gerät im Mikrowellenbetrieb hauptsächlich die Speisen und Flüssigkeiten in einem Behältnis erhitzt werden und nicht das Behältnis selbst. Obwohl der Deckel eines Behältnisses nicht heiß ist, wenn Sie es aus dem Gerät nehmen, entsteht beim Abnehmen des Deckels die gleiche Menge an Dampf und Spritzern wie beim konventionellen Garvorgang.
- ▶ Die Außenfläche des Einbaufachs kann heiß werden.
- ▶ Beim Erhitzen von Getränken in der Mikrowelle können diese plötzlich zum Sieden kommen (Siedeverzug), daher sind die Behältnisse mit Vorsicht zu handhaben.

▲ WARNUNG

- ▶ Bei bestimmten Lebensmitteln besteht Verbrennungsgefahr durch Siedeverzug. Warten Sie bei Lebensmitteln die aus einer Mischung von Fett und Wasser bestehen, z. B. Brühe, etwa 30 bis 60 Sekunden ab, bevor Sie die Lebensmittel aus dem Gerät nehmen. Die Mischung kann sich so absetzen. Sie verhindern ein plötzliches Sieden, wenn ein Löffel in das Lebensmittel oder die Flüssigkeit gestellt wird oder ein Brühwürfel hinzugefügt wird.

Um Siedeverzug zu verhindern können Sie auch einen Löffel aus Metall vor dem Garen in das Gefäß stellen. Achten Sie dabei darauf, dass der Löffel an keiner Stelle die Wände des Gerätes oder den Grill berührt, da dies zu Schäden am Gerät führen kann.

2.3.3 Brandgefahr

▲ WARNUNG

Bei nicht sachgemäßer Verwendung des Gerätes besteht Brandgefahr durch Entzündung des Inhaltes.

Beachten Sie die folgenden Sicherheitshinweise um Brandgefahr zu vermeiden:

- ▶ Beachten Sie, dass die Zeiten beim Garen, Erhitzen, Auftauen mit dem Gerät oft erheblich kürzer sind als auf der Kochstelle oder im Backofen.
Zu lange Einschaltzeiten führen zum Austrocknen und eventuell zur Selbstentzündung des Lebensmittels. Es besteht Brandgefahr! Brandgefahr besteht auch bei zu langem Trocknen von Brot, Brötchen, Blumen, Kräutern.
- ▶ Überhitzen Sie Lebensmittel nicht.
- ▶ Erhitzen Sie keinen Alkohol im unverdünnten Zustand.

⚠️ WARNUNG

- ▶ Mit Körnern, Kirschkernen oder Gel gefüllte Kissen und ähnliche Dinge nicht im Gerät erwärmen. Diese Dinge können sich entzünden, auch wenn sie nach der Erwärmung aus dem Gerät genommen werden.
- ▶ Lassen Sie das Gerät nicht unbeaufsichtigt, wenn Sie Lebensmittel in Behältern aus Kunststoff, Papier oder anderen brennbaren Werkstoffen erhitzen oder garen.
- ▶ Einweg-Behälter aus Kunststoff müssen die unter "**Hinweise zum Mikrowellenkochgeschirr**" aufgeführten Eigenschaften aufweisen.
- ▶ Wenn Rauch abgegeben wird, ist das Gerät abzuschalten oder der Stecker zu ziehen und die Tür geschlossen zu halten, um eventuell auftretende Flammen zu ersticken.
- ▶ Verwenden Sie das Gerät niemals zum Aufbewahren oder Trocknen von entflammbar Materialien.
- ▶ Das Mikrowellen Gerät ist ausschließlich für das Erhitzen von Speisen und Getränken bestimmt. Das Trocknen von Speisen oder Kleidung und das Erhitzen von Wärmekissen, Hausschuhen, Schwämmen, feuchten Tüchern oder ähnlichem birgt das Risiko von Verletzungen, Entzündungen oder Feuer.
- ▶ **Entfernen Sie grundsätzlich entstandene Fettrückstände im Gerät, da diese sich ansonsten entzünden könnten.**

2.3.4 Explosionsgefahr

⚠️ WARNUNG

Bei nicht sachgemäßer Verwendung des Gerätes besteht Explosionsgefahr durch entstehenden Überdruck.

Beachten Sie die folgenden Sicherheitshinweise, um die Explosionsgefahr zu vermeiden:

▲ WARNUNG

- ▶ Flüssigkeiten und andere Lebensmittel dürfen nicht in verschlossenen Gefäßen erhitzt werden, da die Gefäße explodieren können.
- ▶ Entfernen Sie bei Babyflaschen Verschlusskappen und Sauger.
- ▶ Verwenden Sie zum Garen kein Geschirr mit hohlen Griffelementen und Deckelknöpfen, in deren Hohlräume Feuchtigkeit gelangen kann, wenn diese Hohlräume nicht ausreichend entlüftet sind.
- ▶ Eier in der Schale und ganze hart gekochte Eier nicht im Gerät erhitzen, da sie auch nach dem Ende der Mikrowellenbehandlung noch explodieren können.
- ▶ Entfernen Sie verdrehte Drahtverschlüsse von Papier- oder Kunststoffbeuteln damit sich kein Überdruck aufbauen kann.

2.3.5 Gefahr durch elektrischen Strom

▲ GEFAHR**Lebensgefahr durch elektrischen Strom!**

Beim Kontakt mit unter Spannung stehenden Leitungen oder Bauteilen besteht Lebensgefahr!

Beachten Sie die folgenden Sicherheitshinweise um eine Gefährdung durch elektrischen Strom zu vermeiden:

- ▶ Das Gerät darf nicht in Betrieb genommen werden, wenn die Anschlussleitung oder der Stecker beschädigt sind, wenn es nicht ordnungsgemäß funktioniert oder fallen gelassen oder beschädigt worden ist. Bei Beschädigung der Anschlussleitung oder des Steckers, müssen diese durch den Hersteller oder dessen Servicebeauftragten ersetzt werden, um Gefahren vorzubeugen.

⚠ GEFAHR

- ▶ Öffnen Sie auf keinen Fall das Gehäuse des Gerätes. Werden spannungsführende Anschlüsse berührt und der elektrische und mechanische Aufbau verändert, besteht Stromschlaggefahr. Darüber hinaus können Funktionsstörungen am Gerät auftreten.
- ▶ Vor dem Wechseln der Lampe im Gerät muss das Gerät ausgeschaltet sein, um einen Stromschlag zu vermeiden.

3 Inbetriebnahme

In diesem Kapitel erhalten Sie wichtige Hinweise zur Inbetriebnahme des Gerätes. Beachten Sie die Hinweise um Gefahren und Beschädigungen zu vermeiden.

3.1 Sicherheitshinweise

⚠ WARNUNG

- ▶ Verpackungsmaterialien dürfen nicht zum Spielen verwendet werden. Es besteht Erstickungsgefahr.
- ▶ Auf Grund des hohen Gewichtes des Gerätes den Transport sowie das Auspacken und Aufstellen mit zwei Personen durchführen.

3.2 Lieferumfang und Transportinspektion

Das Gerät wird standardmäßig mit folgenden Komponenten geliefert:

- Mikrowelle Selection E 25 MGS • Rollring • Glasdrehteller
- Bedienungsanleitung
- Grillrost • 2 Schrauben für den Einbau • Saugnapf

HINWEIS

- ▶ Prüfen Sie die Lieferung auf Vollständigkeit und auf sichtbare Schäden.
- ▶ Melden Sie eine unvollständige Lieferung oder Schäden infolge mangelhafter Verpackung oder durch Transport sofort dem Spediteur, der Versicherung und dem Lieferanten.

3.3 Auspacken

Zum Auspacken des Gerätes gehen Sie wie folgt vor:

Entfernen Sie alle Verpackungsteile und das Zubehör. Überprüfen Sie das Gerät auf mögliche Beschädigungen (Beulen, beschädigte Tür usw.). Beschädigte Geräte dürfen nicht in Betrieb genommen werden. Gehäuse: Entfernen Sie den Schutzfilm auf der Außenfläche des Mikrowellengehäuses.

Die hellbraune/silberne Abdeckung im Innenraum schützt das Magnetron und darf nicht entfernt werden.



3.4 Entsorgung der Verpackung

Die Verpackung schützt das Gerät vor Transportschäden. Die Verpackungsmaterialien sind nach umweltverträglichen und entsorgungstechnischen Gesichtspunkten ausgewählt und deshalb recycelbar. Die Rückführung der Verpackung in den Materialkreislauf spart Rohstoffe und verringert das Abfallaufkommen. Entsorgen Sie nicht mehr benötigte Verpackungsmaterialien an den Sammelstellen für das Verwertungssystem »Grüner Punkt«.

HINWEIS

- ▶ Heben Sie wenn möglich die Originalverpackung während der Garantiezeit des Gerätes auf, um das Gerät im Garantiefall wieder ordnungsgemäß verpacken zu können.

3.5 Einbau des Gerätes

3.5.1 Anforderungen an den Einbauort

- Stellen Sie das Gerät nicht in einer heißen, nassen oder sehr feuchten Umgebung oder in der Nähe von brennbarem Material auf.
- Lassen Sie das Kabel nicht über eine Tisch- oder Arbeitsflächenkante herunter hängen.
- Der Einbau und die Montage dieses Gerätes an nichtstationären Aufstellungsorten dürfen nur von Fachbetrieben/Fachleuten durchgeführt werden, wenn sie die Voraussetzungen für den sicherheitsgerechten Gebrauch dieses Gerätes sicherstellen.
- Platzieren Sie das Mikrowellengerät so weit wie möglich von Radios oder Fernsehern weg, da durch den Betrieb der Radio- und Fernsehempfang gestört werden kann.
- Dieses Gerät ist nur für den Hausgebrauch vorgesehen.
- Dieses Gerät ist nur zum Einbau in einen Schrank geeignet, nicht als freistehendes Gerät und nicht in einen geschlossenen Schrank zu stellen.
- Das Gerät darf nur bei geöffneter Tür des Einbaumöbels betrieben werden.

3.5.2 Elektrischer Anschluss

⚠GEFAHR

Gefahr durch Stromschläge

- ▶ Das Berühren interner Bauteile kann gravierende Verletzungen verursachen oder zum Tod führen.
- ▶ Das Gerät darf nicht auseinander genommen werden.
- ▶ Durch eine unsachgemäße Erdung kann es zu Stromschlägen kommen. Benutzen Sie keine Steckdose, die nicht sachgemäß installiert und geerdet ist.

Für einen sicheren und fehlerfreien Betrieb des Gerätes sind beim elektrischen Anschluss folgende Hinweise zu beachten:

- Vergleichen Sie vor dem Anschließen des Gerätes die Anschlussdaten (Spannung und Frequenz) auf dem Typenschild mit denen Ihres Elektronetzes. Diese Daten müssen übereinstimmen, damit keine Schäden am Gerät auftreten. Im Zweifelsfall fragen Sie Ihre Elektro-Fachkraft.
- Vergewissern Sie sich, dass das Stromkabel unbeschädigt ist und nicht unter dem Gerät oder über heiße oder scharfkantige Flächen verlegt wird.
- Dieses Gerät muss geerdet sein. Bei einem Kurzschluss bietet die Erdung Schutz vor Stromschlägen, da der elektrische Strom über eine Zusatzleitung abgeführt wird. Das Gerät ist mit einem entsprechenden Kabel mit Erdungsleiter und einem Schutzkontaktstecker ausgestattet. Der Stecker muss in eine sachgemäß installierte und geerdete Steckdose eingesteckt werden.
- Mehrfachstecker, Steckleisten und Verlängerung sind nicht zu benutzen. Eine Überlastung kann einen Brand auslösen.
- Die Steckdose muss über einen 16A-Sicherungsschutzschalter, getrennt von anderen Stromverbrauchern, abgesichert sein.
- Die elektrische Sicherheit des Gerätes ist nur dann gewährleistet, wenn es an ein vorschriftsmäßig installiertes Schutzleitersystem angeschlossen wird. Lassen Sie im Zweifelsfall die Hausinstallation durch eine Elektro-Fachkraft überprüfen. Der Hersteller kann nicht verantwortlich gemacht werden für Schäden, die durch einen fehlenden oder unterbrochenen Schutzleiter verursacht werden.
- Wenn der Stecker nach dem Einbau nicht mehr zugänglich ist, muss ein Trennschalter, der alle Pole trennt, mit einem Kontaktabstand von mindestens 3 mm in der Leitung vorhanden sein.
- Entsprechend der gesetzlichen Vorschriften, dürfen der Einbau der Steckdose und der Ersatz des Kabels nur durch geschultes elektrisches Fachpersonal erfolgen.

3.5.3 Einbau-Anleitung

Bitte beachten Sie diese besonderen Einbauanweisungen.

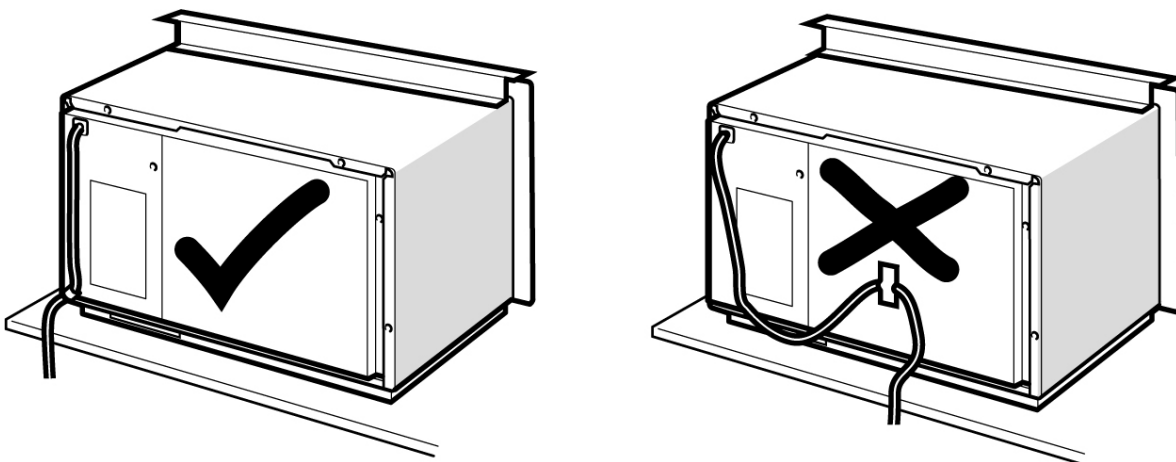

Kabellänge: 130 cm.

Kabel nicht an der Geräterückseite befestigen, da sich diese erhitzen kann.

Das Stromkabel nicht einklemmen oder knicken.

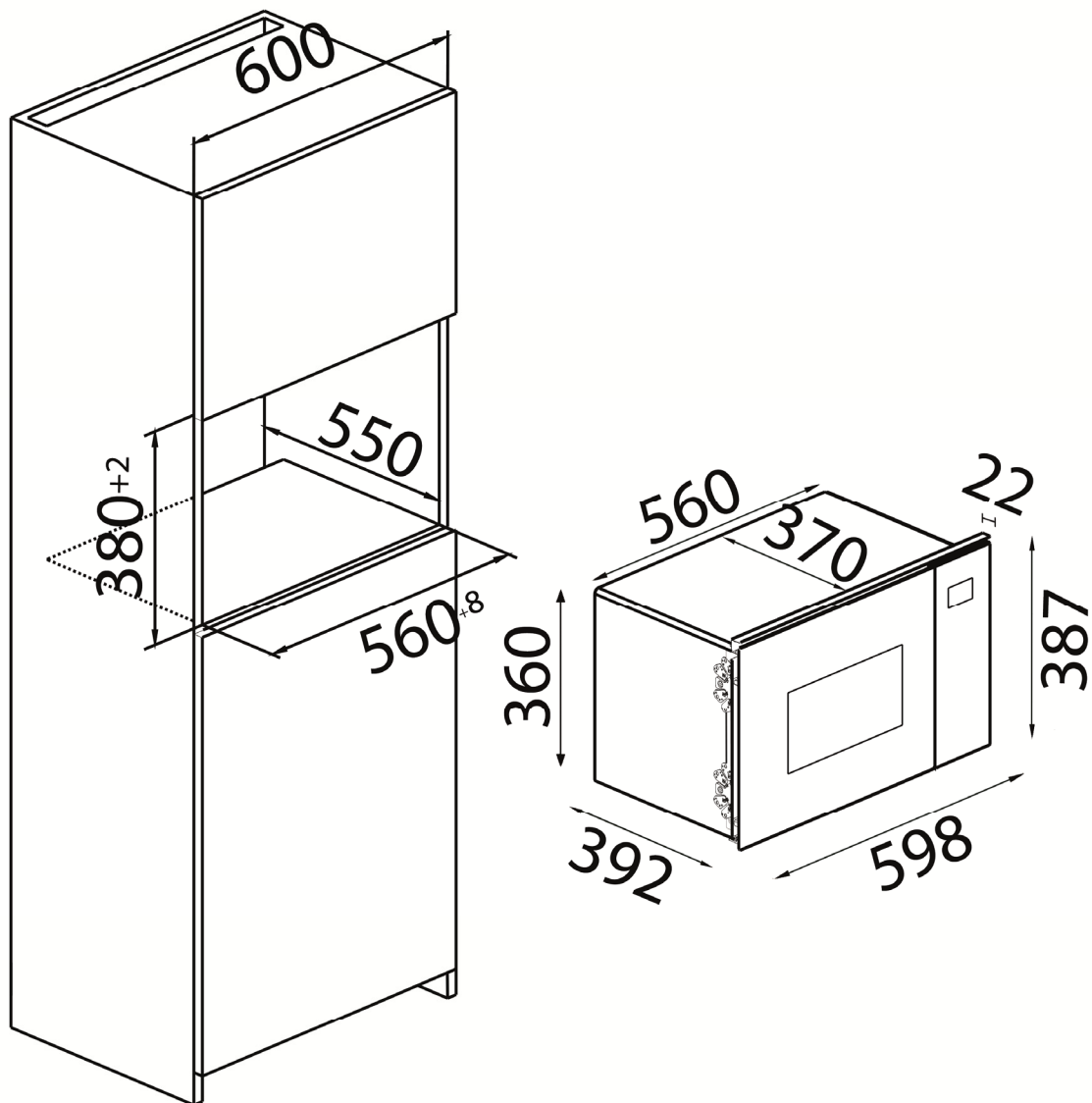

Das Gerät kann in einen 600 mm breiten Einbau-Wandschrank eingebaut werden (Mindesttiefe 550 mm, Geräteunterkante mindestens 850 mm über dem Fußboden).

Der Einbauschränk muss hinter dem Gerät offen sein (d.h. keine Rückwand).

Lüftungsschlitze und Lufteinlässe nicht abdecken.



1. Die Abstandshalter an der linken Gehäusesseite abschrauben.
2. Das Gerät langsam mittig in den Korpus des Küchenschrankes schieben.
3. Das Stromkabel nicht einklemmen oder knicken.

A 2 Schrauben

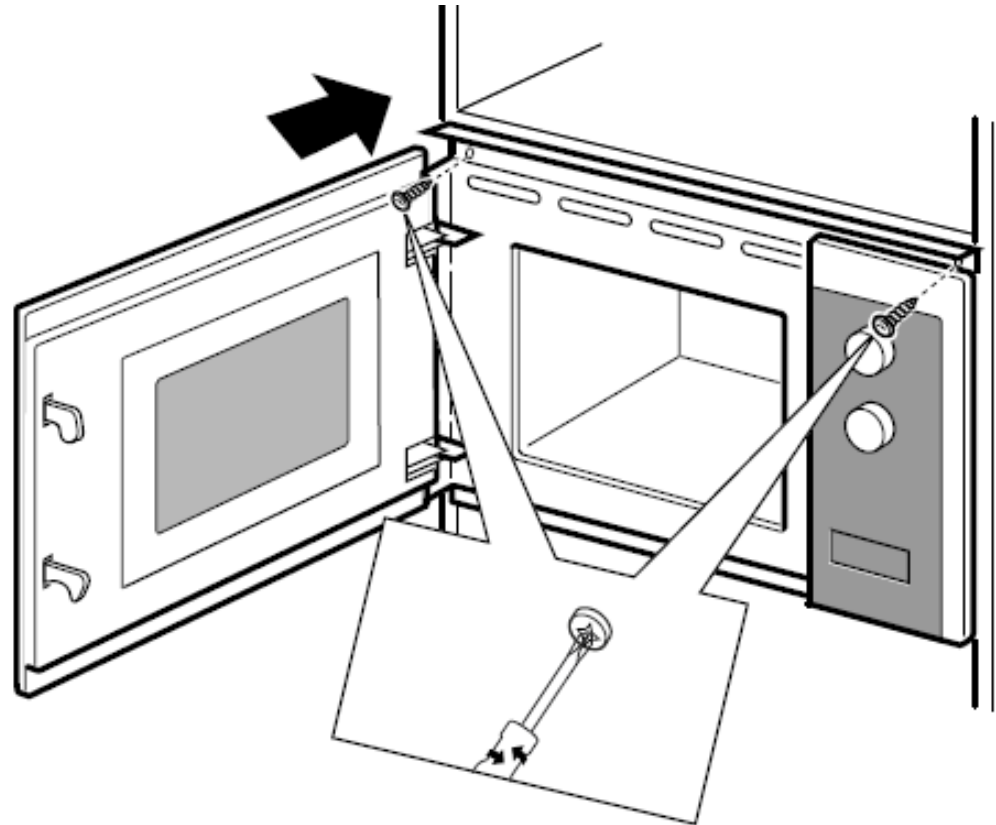
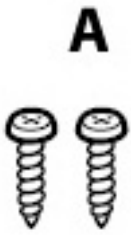

4. Prüfen Sie den Abstand des Gerätes oben zum Korpus des Schrankes, dort wo sich die Löcher für die Schrauben befinden.
5. Sie können die Abstandshalter 1-4 lösen und ineinanderstecken, um den Abstand zwischen Gerät und Korpus auszugleichen.
6. Öffnen Sie die Tür des Gerätes, benutzen Sie dafür den mitgelieferten Saugnapf.
7. Gleichen Sie den Abstand des Gerätes zum Korpus Ihres Schrankes mit Hilfe der Abstandshalter aus.

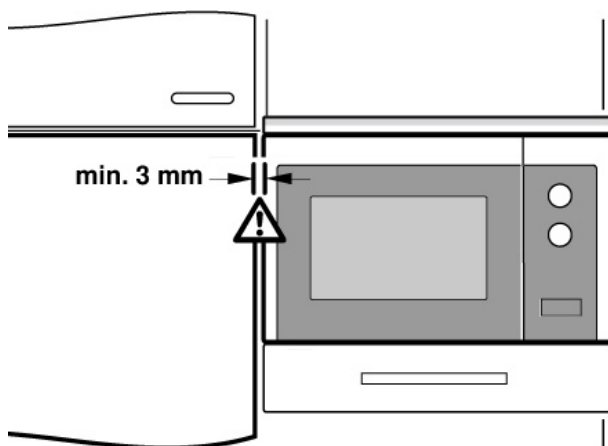

8. Lassen Sie mindestens 3 mm Freiraum nach links und rechts.
9. Ebenfalls markieren Sie sich die Position der Schrauben und bohren Sie im Korpus vor.
10. Stecken Sie den Netzstecker ein.
11. Setzen Sie die Schrauben in die Löcher am Gerät ein und ziehen Sie die Schrauben fest.

HINWEIS

- ▶ Das Gerät muss entsprechend der Einbau-Anleitung installiert werden.
- ▶ Die Außenfläche des Einbaufachs kann heiß werden.

HINWEIS

- ▶ Wenn Sie Ihr Gerät in einer Höhe von 900 mm oder höher über dem Fußboden benutzen, dann beachten Sie, dass sich der Drehteller bei der Entnahme Ihrer Speisen / des Behälters nicht verschiebt. Es besteht Verletzungsgefahr.

3.5.4 Vermeidung von Funkstörungen

Durch das Gerät können Störungen bei Radios, Fernsehern oder ähnlichen Geräten auftreten.

- Durch folgende Maßnahmen können Störungen beseitigt oder reduziert werden:
- Reinigen Sie die Tür und die Dichtungsoberflächen des Gerätes.
- Stellen Sie das Radio, den Fernseher etc. soweit wie möglich vom Gerät entfernt auf.
- Schließen Sie das Gerät an einer anderen Steckdose an, so dass für das Gerät und den gestörten Empfänger unterschiedliche Stromkreise verwendet werden.
- Verwenden Sie eine ordnungsgemäß installierte Antenne für den Empfänger, um einen guten Empfang sicherzustellen.

3.6 Montage des Zubehörs

3.6.1 Glasdrehteller

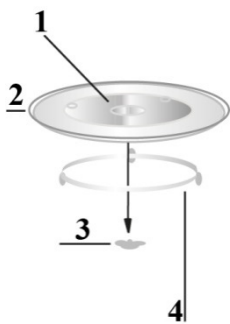

1 Nabe (Unterseite)

2 Glas-Drehteller

3 Drehkreuz

4 Rollring

Den Glasdrehteller wie folgt montieren:

- Den Rollring einsetzen
- Den Glasdrehteller so einsetzen, dass die Nuten an der Unterseite des Glasdrehtellers in das Drehkreuz einrasten.
- Den Drehteller nie falsch herum einsetzen. Er muss sich frei drehen können.
- Beim Kochen müssen immer der Drehteller und der dazugehörige Rollring benutzt werden.
- Alle Speisen und Behältnisse werden zum Erhitzen immer auf den Drehteller oder den Grillrost platziert.
- Wenn der Glas-Drehteller oder der dazugehörige Rollring reißen oder zerbrechen, wenden Sie sich umgehend an Ihr zuständiges Service Center.

3.6.2 Grillrost

- Den Grillrost auf den Glasdrehteller stellen.

HINWEIS

- ▶ Den Grillrost nur im Grill-Betrieb einsetzen.

4 Aufbau und Funktion

In diesem Kapitel erhalten Sie wichtige Hinweise zum Aufbau und Funktion des Gerätes.

4.1 Gesamtübersicht

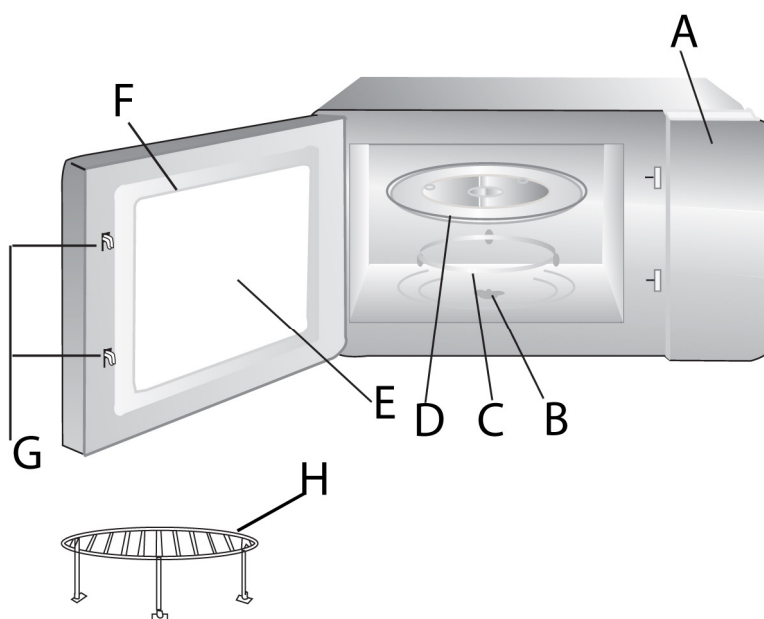

- A) Bedienfeld
- B) Drehkreuz
- C) Rollring
- D) Glas-Drehteller
- E) Sichtfenster
- F) Tür
- G) Sicherheitsverriegelung
- H) Grillrost
- I) Saugnapf



HINWEIS

- ▶ Der Lüfter kann nachlaufen, um das Gerät abzukühlen.

4.2 Bedienelemente und Anzeige



Anzeigefeld: Garzeit, Leistung, Funktionsanzeige und aktuelle Zeit werden angezeigt.



Mikrowelle



Grill+Kombination



Auftauen nach Gewicht



Auftauen nach Zeit



Küchenwecker/Uhr



Erhöhung der Zeit/Programmeinstellung und Auswahl Automatisches Kochprogramm



Verringerung der Zeit/Programmeinstellung



drücken oder gedrückt halten



Stopp/Abbrechen



Start/ +30 Sekunden/ Bestätigen

4.3 Tür öffnen



Drücken Sie die Taste , um die Tür des Gerätes zu öffnen.

Wenn das Gerät nicht an den Strom angeschlossen ist oder im Falle eines Fehlers können Sie den

mitgelieferten Saugnapf mittig am Türglas befestigen und so die Tür aufziehen.

4.4 Signaltöne

Das Gerät sendet zur akustischen Rückmeldung folgende Signaltöne aus:

- **Ein Signalton:** Das Gerät hat die Eingabe akzeptiert.
- **Zwei Signaltöne:** Sie werden zum Wenden des Gargutes aufgefordert.
- **Fünf Signaltöne:** Das Ende der Garzeit ist erreicht.
- **Kein Signalton:** Das Gerät hat die Eingabe nicht akzeptiert. Die Eingabe prüfen und erneut versuchen.

4.5 Sicherheitseinrichtungen



4.5.1 Warnhinweise am Gerät

▲VORSICHT

Gefahr durch heiße Oberfläche!

An der hinteren oberen Gehäuseseite befindet sich ein Warnhinweis auf Gefahr durch heiße Oberflächen. Das Gerät kann an der Oberfläche sehr heiß werden.

- ▶ Die heiße Oberfläche des Gerätes nicht berühren. Verbrennungsgefahr!
- ▶ Stellen oder legen Sie keine Gegenstände auf das Gerät.
- ▶ Platzieren Sie das Mikrowellengerät nicht über ein Kochfeld oder ein anderes Gerät, das Hitze erzeugt, da hierdurch das Mikrowellengerät beschädigt werden kann und die Garantie verfällt.

4.5.2 Türverriegelung

In der Türverriegelung des Gerätes ist ein Sicherheitsschalter eingebaut, der den Betrieb des Gerätes bei geöffneter Tür verhindert.

▲VORSICHT

Gefahr durch Mikrowellen!

Ist diese Sicherheitseinrichtung defekt oder wird diese Sicherheitseinrichtung umgangen, setzen Sie sich und andere direkt der Mikrowellenstrahlung aus.

- ▶ Das Gerät nicht betreiben, wenn der Sicherheitsschalter defekt ist.
- ▶ Diese Sicherheitseinrichtung nicht außer Kraft setzen.

4.5.3 Kindersicherung

Die Kindersicherung verhindert den unbeaufsichtigten Gebrauch des Gerätes durch Kinder.

Aktivieren der Kindersicherung:

Drücken Sie die Taste drei Sekunden lang, bis Sie zwei Signatöne hören. Im verriegelten Zustand sind alle Tasten deaktiviert.

Deaktivieren der Kindersicherung:

Drücken Sie die Taste drei Sekunden lang, bis Sie zwei Signatöne hören.. Im entriegelten Zustand sind alle Tasten wieder aktiviert.

4.6 Typenschild

Das Typenschild mit den Anschluss- und Leistungsdaten befindet sich an der Rückseite des Gerätes.

5 Bedienung und Betrieb

In diesem Kapitel erhalten Sie wichtige Hinweise zur Bedienung des Gerätes. Beachten Sie die Hinweise um Gefahren und Beschädigungen zu vermeiden.

▲ WARNUNG

- ▶ Das Gerät während des Betriebes nicht unbeaufsichtigt lassen, um bei Gefahren schnell eingreifen zu können.

5.1 Grundlagen des Mikrowellengarens

- Die zur Garung/Erhitzung des Kochguts erforderliche Leistung und Zeit hängt unter anderem von der Ausgangstemperatur, der Menge, und der Art und Beschaffenheit der Speise ab. Verwenden Sie die kürzeste angegebene Garzeit und verlängern Sie den Garvorgang nach Bedarf.
- Ordnen Sie das Kochgut sorgfältig an. Platzieren Sie die dicksten Bereiche am äußeren Schüsselrand.
- Decken Sie das Kochgut während des Garens ab. Deckel beugen gegen Spritzer vor und tragen zum gleichmäßigen Garen/Erhitzen bei.
- Während der Erhitzung sollten Sie das Kochgut mehrfach wenden, umschichten oder umrühren, um eine gleichmäßige Temperaturverteilung zu erhalten.
- Eventuell vorhandene Keime in den Speisen werden nur bei einer ausreichend hohen Temperatur ($> 70\text{ °C}$) und bei einer ausreichend langen Zeit ($> 10\text{ min}$) abgetötet.
- Lebensmittel mit fester Haut oder Schale, wie Tomaten, Würstchen, Pellkartoffeln, Auberginen, mehrmals anstechen bzw. einkerben, damit entstehender Dampf entweichen kann und die Lebensmittel nicht platzen.
- Eier ohne Schale dürfen Sie mit Mikrowellen nur dann garen, wenn die Haut des Eidotters vorher mehrmals angestochen wird. Das Eidotter kann sonst nach dem Garen mit Hochdruck herausspritzen.
- Schichten Sie Gerichte wie Fleischklöße nach der Hälfte der Garzeit von oben nach unten und von der Mitte zum äußeren Rand hin um.

5.2 Betriebsarten

Das Gerät kann in verschiedenen Betriebsarten betrieben werden. Die nachfolgende Auflistung veranschaulicht die möglichen Betriebsarten des Gerätes:

Betriebsart „Mikrowelle“

Diese Betriebsart eignet sich zum normalen Erhitzen von Kochgut.

Betriebsart „Grill und Kombinationsprogramme“

Die Betriebsart Grill (G) eignet sich zum Braten und Überbacken von Kochgut.

Die Kombinationsprogramme eignen sich zum gleichzeitigen Mikrowellengaren und Grillen. Folgende Kombinationsprogramme sind möglich:

Display	Mikrowelle	Grill
G	0 %	100 %
C-1	55 %	45 %
C-2	36 %	64 %

Betriebsart „Mehrstufiges Garen“

Bei dieser Betriebsart können bis zu 2 automatische Abfolgen programmiert werden. Die Reihenfolge und Dauer von Auftauen, Mikrowellengaren oder Grillbetrieb ist einstellbar.

Betriebsart „automatisches Kochprogramm“

Bei dieser Betriebsart kann das Garprogramm aus 8 verschiedenen Menüs ausgewählt werden.

Auftauautomatik

Diese Betriebsart eignet sich zum Auftauen von gefrorenem Kochgut. Sie können zwischen Auftauen nach Gewicht und Auftauen nach Zeit wählen.

5.3 Hinweise zum Mikrowellenkochgeschirr

Das ideale Material für Mikrowellenkochgeschirr ist für Mikrowellen durchlässig und erlaubt der Energie, den Behälter zu durchdringen und das Kochgut aufzuwärmen.

Beachten Sie die folgenden Hinweise bei der Auswahl des richtigen Kochgeschirrs:

- ▶ Mikrowellen können Metall nicht durchdringen. Utensilien aus Metall und Kochgeschirr mit Metallverzierung sollten deshalb nicht verwendet werden.
- ▶ Verwenden Sie beim Mikrowellengaren keine Produkte aus Recycling-Papier, da sie kleine Metallfragmente enthalten können, die in einer Funkenbildung und/oder Feuer resultieren könnten.
- ▶ Verwenden Sie rundes oder ovales statt quadratisches oder rechteckiges Kochgeschirr, da das Kochgut in Ecken zum Überhitzen neigt.
- ▶ Schmale Streifen Aluminiumfolie können verwendet werden, um empfindliche Bereiche gegen ein übermäßiges Erhitzen zu schützen. Verwenden Sie nicht zuviel Folie und halten Sie einen Abstand von ca. 2,5 cm zwischen Folie und den Garraumwänden ein.
- ▶ Verwenden Sie keine Aluminiumfolie bei der Nutzung von Mikrowelle oder Kombinationen mit Mikrowelle (siehe Tabelle).

Die folgende Tabelle dient als Anhaltspunkt zur Auswahl des richtigen Kochgeschirrs:







Kochgeschirr	Mikrowelle	Grill	Kombination
Hitzefestes Glasgeschirr	✓	✓	✓
Nicht hitzefestes Glasgeschirr	✗	✗	✗
Hitzefestes Keramikgeschirr	✓	✓	✓
Mikrowellenfeste Kunststoffbehälter	✓	✗	✗

Küchenpapier	✓	✗	✗
Metallblech	✗	✓	✗
Metallgestell	✗	✓	✗
Metallbehälter	✗	✓	✗
Aluminiumfolie und -behälter	✗	✓	✗

5.4 Einschalten nach Programmwahl

Drücken Sie nach erfolgter Programmwahl die Taste , um das eingestellte Garprogramm zu starten.

5.5 Schnellstart

- 1) Schnellstart der Mikrowelle: Sie können für eine beliebige Zeit die Mikrowelle direkt mit 100 % Leistung starten. Drücken Sie  und stellen Sie mit  oder  die Zeit ein. Starten Sie dann mit  direkt die Mikrowelle mit 100 % Leistung.
- 2) Im Standby Modus drücken Sie  um bei 100 % Leistung Speisen für 30 Sekunden aufzuheizen. Jeder Druck auf die Taste  erhöht die Erhitzungszeit um 30 Sekunden. Das Maximum sind 95 Minuten.
- 3) Im Mikrowellen-, Grill- und Kombinationsbetrieb und beim Auftauen nach Zeit können Sie die Garzeit jederzeit durch Drücken der Taste  erhöhen. Dies ist beim Auftauen nach Gewicht sowie bei den Automatik-Programmen nicht möglich.

5.6 Ausschalten/Unterbrechen

Um ein laufendes Garprogramm zu unterbrechen, können Sie wie folgt vorgehen:

Drücken Sie die Taste  einmal. Das laufende Garprogramm wird angehalten.

Öffnen Sie die Tür des Gerätes . Das laufende Garprogramm wird angehalten.

HINWEIS

- Um das unterbrochene Garprogramm fortzusetzen, drücken Sie nach dem Schließen der Tür die Taste .









Um das unterbrochene Programm zu beenden, drücken Sie die Taste  ein zweites Mal.

HINWEIS

- ▶ Vor Beginn eines anderen Garvorganges müssen Sie die Anzeige löschen und das System zurückstellen, indem Sie die Taste  drücken.





5.7 Einstellen der Uhr

Sobald das Gerät an den Strom angeschlossen ist, zeigt das Display WELCOME an und der Summer ertönt ein Mal.

- 1) Drücken Sie  2 Mal, 00:00 wird angezeigt.
- 2) Stellen Sie mit  oder  die korrekte Stunde ein.
- 3) Bestätigen Sie mit  oder .
- 4) Stellen Sie mit  oder  die korrekte Minute ein.
- 5) Bestätigen Sie mit  oder .

Achtung: Wenn die Uhr nicht eingestellt wird, kann sie später nicht genutzt werden. Wenn Sie während der Uhrzeiteinstellung  drücken, kehrt das Gerät in seine vorherige Einstellung zurück.





5.8 Küchenwecker Funktion

- 1) Drücken Sie  einmal, das Display zeigt 00:00 an.
- 2) Stellen Sie mit  oder  die gewünschte Zeit ein (maximal 95 Minuten).
- 3) Bestätigen Sie mit  oder .
- 4) Wenn die Weckzeit erreicht ist, ertönt der Summer fünf Mal. Wenn die Uhrzeit eingestellt worden ist, zeigt das Display die aktuelle Zeit an. **Achtung:** Die Zeitschaltuhr ist nicht abhängig von Ihrer Uhrzeit-Einstellung, es handelt sich um einen reinen Küchenwecker.





5.9 Betriebsart "Mikrowelle"

Beim Mikrowellengaren können Sie die Leistungsstufe und die Garzeit (maximal 95 Minuten) anpassen.

- 1) Drücken Sie  einmal und das Display zeigt „P 100“ an.

-
- 2) Drücken Sie  mehrmals bis die gewünschte Leistung angezeigt wird (P 100, P 80, P 50, P 30, P 10).
 - 3) Stellen Sie mit  oder  die gewünschte Zeit ein (maximal 95 Minuten).
 - 4) Drücken Sie dann  um den Garvorgang zu starten.
 - 5) Wenn das Ende der Garzeit erreicht ist, gibt das System fünf Signaltöne aus.

Beispiel: Wenn Sie etwas für 20 Minuten bei 80 % der Mikrowellenleistung kochen möchten, so gehen Sie wie folgt vor:

- 1) Drücken Sie  einmal, das Display zeigt „P 100“ an.
- 2) Drücken Sie  erneut, um die Mikrowellenleistung „P 80“ auszuwählen.
- 3) Stellen Sie mit  oder  die gewünschte Zeit ein, bis die Anzeige 20:00 anzeigt.
- 4) Drücken Sie dann  um den Garvorgang zu starten.
- 5) Wenn das Ende der Garzeit erreicht ist, gibt das System fünf Signaltöne aus.

Achtung die Abstufung der Kochzeiteinstellung ist wie folgt:





0 – 1 Minuten: 5 Sekunden 1 -5 Minuten: 10 Sekunden 5 – 10 Minuten: 30 Sekunden
 10 – 30 Minuten: 1 Minute 30 – 95 Minuten: 5 Minuten

Mikrowellenleistungsübersicht:

Anzahl Tastendrucke	1	2	3	4	5
Mikrowellenleistung	100 %	80 %	50 %	30 %	10 %

5.10 Betriebsart "Grill" und Kombinationsprogramme

Die Betriebsart „Grill“ eignet sich insbesondere für dünne Fleischscheiben, Steaks, Koteletts, Kebabs, Würste und Hühnerteile.

- 1) Drücken Sie  einmal, „G“ für die Grillfunktion wird angezeigt.
- 2) Drücken Sie  erneut, um das gewünschte Kombinationsprogramm auszuwählen, es wird „G“, „C-1“ oder „C-2“ angezeigt.
- 3) Stellen Sie mit  oder  die gewünschte Zeit ein (maximal 95 Minuten).

4) Drücken Sie dann  um den Garvorgang zu starten.

5) Wenn das Ende der Garzeit erreicht ist, gibt das System fünf Signaltöne aus.

HINWEIS

- ▶ Nach Ablauf der halben Grillzeit summt das Gerät zwei Mal, um Sie darauf hinzuweisen, dass Sie jetzt das Gargut wenden können. Öffnen Sie dafür die Tür, wenden Sie das Gargut und schließen Sie die Tür wieder. Drücken Sie  um den Garvorgang fortzusetzen.
- ▶ **ACHTUNG:** Das Gerät macht nach dem Summen keine Pause.





Achtung: Anweisungen für Kombinationen

Anzahl Tastendrücke	Display	Mikrowelle	Grill
1	G	0 %	100 %
2	C-1	55 %	45 %
3	C-2	36 %	64 %

5.11 Betriebsart "Auftauen"

Mit Hilfe des Menüs „Auftauen“ können Sie gefrorenes Kochgut schonend auftauen.



5.11.1 Betriebsart "Auftauen" nach Gewicht

- 1) Drücken Sie  einmal, das Display zeigt „100 g“ an.
- 2) Stellen Sie mit  oder  das Gewicht des Gargutes ein. Sie können das Gewicht zwischen 100 – 2000 g einstellen.
- 3) Starten Sie den Auftauvorgang mit .
- 4) Wenn das Ende der Garzeit erreicht ist, gibt das System fünf Signaltöne aus.

HINWEIS

- ▶ Nach Ablauf der halben Auftauzeit piept das Gerät zwei Mal, um Sie darauf hinzuweisen, dass Sie jetzt das Gargut wenden können. Öffnen Sie dafür die Tür, wenden Sie das Gargut und schließen Sie die Tür wieder. Drücken Sie  um den Garvorgang fortzusetzen.
- ▶ **ACHTUNG:** Das Gerät macht nach dem Piepen keine Pause.

5.11.2 Betriebsart "Auftauen" nach Zeit

- 1) Drücken Sie  einmal, das Display zeigt „00:00“ an.
- 2) Stellen Sie mit  oder  die gewünschte Zeit ein (maximal 95 Minuten).

3) Starten Sie den Auftauvorgang mit .

4) Wenn das Ende der Garzeit erreicht ist, gibt das System fünf Signaltöne aus.

5.12 Betriebsart "Mehrstufiges Garen"



Bei dieser Betriebsart können bis zu 2 automatische Garabfolgen programmiert werden. Die Reihenfolge und Dauer von Auftauen, Mikrowellengaren, oder Grill(Kombinations)-betrieb ist einstellbar.

Wenn Sie die Auftaufunktion verwenden möchten, muss diese als erste Funktion gewählt werden.

HINWEIS

- ▶ Die automatischen Kochprogramme sowie der Schnellstart können nicht für das mehrstufige Garen verwendet werden.

Beispiel: Wenn Sie Speisen für 5 Minuten auftauen möchten und diese dann bei 80 % Mikrowellen-Leistung 7 Minuten kochen möchten, gehen Sie bitte wie folgt vor:

- 1) Drücken Sie  für das Auftauen nach Zeit, auf dem Display erscheint „00:00“.
- 2) Stellen Sie mit  oder  die gewünschte Zeit ein (auf 5 Minuten).
- 3) Drücken Sie  und stellen Sie die Leistung der Mikrowelle auf 80 % ein, das Display zeigt P 80 an.
- 4) Stellen Sie mit  oder  die gewünschte Zeit ein (auf 7 Minuten).
- 5) Drücken Sie dann  um den Garvorgang zu starten.
- 6) Wenn das Ende der Garzeit erreicht ist, gibt das System fünf Signaltöne aus.





HINWEIS

- ▶ Bestätigen Sie zwischen dem Einstellen des ersten und zweiten Garprogramms nicht die Zeit, da Sie dadurch das erste Garprogramm direkt starten würden. Gehen Sie nach dem Einstellen der Zeit für das erste Garprogramm direkt zur Einstellung der Funktion des zweiten Garprogrammes über.

5.13 Betriebsart "automatisches Kochprogramm"

Bei dieser Betriebsart kann das Garprogramm aus 8 verschiedenen Programmen ausgewählt werden. Nähere Informationen entnehmen Sie der Tabelle.

- 1) Drücken Sie  wiederholt für die Auswahl des gewünschten Automatikprogramms.

- 2) Drücken Sie , um das gewünschte Programm zu bestätigen.
- 3) Wählen Sie mit  oder  das Gewicht bzw. die gewünschte Menge an Serviereinheiten aus. Das Display zeigt die Anzahl Serviereinheiten oder das Gewicht in Gramm an (siehe Tabelle).
- 4) Drücken Sie dann  um den Garvorgang zu starten.
- 5) Wenn das Ende der Garzeit erreicht ist, gibt das System fünf Signaltöne aus.

Auto Menu Übersicht

Menü	Gewicht (g)	Leistung
Pizza erwärmen (Pizza)	200 g	C-2 
	400 g	
Fleisch (Meat)	250 g	100 % 
	350 g	
	450 g	
Gemüse (Vegetable)	200 g	100 % 
	300 g	
	400 g	
Pasta	50 g (mit 450 ml kaltem Wasser)	80 % 
	100 g (mit 800 ml kaltem Wasser)	
Kartoffeln (Potato)	200 g	100 % 
	400 g	
	600 g	
Fisch (Fish)	250 g	80 % 
	350 g	
	450 g	
Getränk erwärmen (Beverage)	1 Tasse (120 ml)	100 % 
	2 Tassen (240 ml)	
	3 Tassen (360 ml)	
Popcorn	50 g	100 % 
	100 g	

5.14 Funktionsabfrage

Wenn Sie während dem Garvorgang  drücken, wird die eingestellte Uhrzeit angezeigt.

Wenn Sie  /  während dem jeweiligen Garvorgang drücken, bekommen Sie die derzeitige Leistung angezeigt.

6 Reinigung und Pflege

In diesem Kapitel erhalten Sie wichtige Hinweise zur Reinigung und Pflege des Gerätes. Beachten Sie die Hinweise um Beschädigungen durch falsche Reinigung des Gerätes zu vermeiden und den störungsfreien Betrieb sicherzustellen.

6.1 Sicherheitshinweise

▲VORSICHT

Beachten Sie die folgenden Sicherheitshinweise, bevor Sie mit der Reinigung des Gerätes beginnen:

- ▶ Das Gerät muss regelmäßig gereinigt und Kochgutrückstände müssen entfernt werden. Mangelhafte Sauberkeit des Gerätes kann zu einer Zerstörung der Oberfläche führen, die ihrerseits die Lebensdauer des Geräts nachteilig beeinflusst und zu einem gefährlichen Gerätezustand sowie Pilz- und Bakterienbefall führen kann.
- ▶ Schalten Sie das Gerät vor dem Reinigen aus und ziehen Sie den Stecker aus der Wandsteckdose.
- ▶ Der Garraum ist nach dem Benutzen heiß. Es besteht Verbrennungsgefahr! Warten Sie, bis das Gerät abgekühlt ist.
- ▶ Reinigen Sie den Garraum nach der Verwendung, sobald er abgekühlt ist. Zu langes Warten erschwert die Reinigung unnötig und macht sie im Extremfall unmöglich. Zu starke Verschmutzungen können unter Umständen das Gerät beschädigen.
- ▶ Wenn Feuchtigkeit in das Gerät eindringt, können elektronische Bauteile beschädigt werden. Achten Sie darauf, dass keine Flüssigkeit durch die Lüftungsschlitze in das Geräteinnere gelangt.
- ▶ Benutzen Sie keine aggressiven oder scheuernden Reinigungsmittel und keine Lösungsmittel.
- ▶ Kratzen Sie hartnäckige Verschmutzungen nicht mit harten Gegenständen ab.
- ▶ Wegen der damit verbundenen Gefahren dürfen Reparaturen und Servicearbeiten, bei denen die Strahlenschutzabdeckung entfernt wird, nur von einer Fachkraft ausgeführt werden.
- ▶ Benutzen Sie keine aggressiven oder scheuernden Reiniger oder scharfe Metallschaber für die Reinigung des Glases der Gerätetür, da diese die Oberfläche zerkratzen können. Dies kann das Glas zerstören.

6.2 Reinigung

Garraum und Türinnenseite

⚠WARNUNG Brandgefahr

► Entfernen Sie grundsätzlich entstandene Fettrückstände im Gerät, da diese sich ansonsten entzünden könnten.

- Halten Sie den Garraum des Gerätes sauber. Wischen Sie an den Wänden des Garraums haftendes verspritztes oder verschüttetes Kochgut mit einem feuchten Tuch ab. Bei starker Verschmutzung des Gerätes kann ein mildes Reinigungsmittel verwendet werden. Wischen Sie Tür, Fenster und die Türdichtungen mit einem feuchten Tuch ab, um Spritzer und verschüttetes Kochgut zu entfernen. Rückstände an der Türdichtung können dazu führen, dass die Tür nicht mehr richtig schließt und somit Mikrowellen austreten können.
- Wischen Sie Dampf, der sich an der Gerätetür niedergeschlagen hat, mit einem weichen Tuch ab. Dies kann der Fall sein, wenn das Gerät in einer sehr feuchten Umgebung verwendet wird und ist normal.
- Gerüche lassen sich aus dem Gerät entfernen, indem Sie eine Tasse Wasser mit dem Saft und der Schale einer Zitrone mischen, in eine tiefe mikrowellenfeste Schüssel gießen und fünf Minuten im Mikrowellenbetrieb kochen. Wischen Sie das Gerät danach gründlich mit einem weichen Tuch trocken.
- Lassen Sie nach der Reinigung des Innenraums die Gerätetür offen, bis das Gerät innen getrocknet ist. Reinigungstipp: Die Innenwände, an denen gekochte Lebensmittel haften, sind folgendermaßen leichter zu reinigen: Legen Sie eine halbe Zitrone in eine Schüssel, fügen Sie 300 ml Wasser hinzu und erhitzen Sie dies für 10 Minuten bei 100% Mikrowellenleistung. Danach wischen Sie das Gerät mit einem weichen, trockenen Tuch aus.

Gerätefront und Bedienfeld

- Reinigen Sie die Gerätefront und das Bedienfeld mit einem weichen angefeuchteten Tuch. Achten Sie darauf, dass das Bedienfeld nicht nass wird. Verwenden Sie zum Reinigen ein weiches, feuchtes Tuch.

HINWEIS

► Lassen Sie die Gerätetür geöffnet, um ein versehentliches Einschalten des Gerätes zu verhindern.

Aussengehäuse

- Die Außenflächen des Gerätes mit einem feuchten Tuch reinigen.

Drehteller, Grillrost und Rollring

- Das Zubehör (Drehteller, Grillrost und Rollring) müssen gelegentlich herausgenommen und gereinigt werden. Waschen Sie das Zubehör in einer warmen Seifenlösung.

- Der Rollring sollte regelmäßig gereinigt werden, um einer übermäßigen Geräuschentwicklung oder einer Störung der Drehbewegung vorzubeugen. Der Rollring kann in einer milden Seifenlösung gewaschen werden. Achten Sie darauf, den Rollring nach dem Reinigen wieder ordnungsgemäß einzulegen.
- Wischen Sie den Geräteboden mit einem milden Reinigungsmittel ab. Bei starker Verschmutzung des Gerätebodens kann ein mildes Reinigungsmittel verwendet werden.

7 Störungsbehebung

In diesem Kapitel erhalten Sie wichtige Hinweise zur Störungslokalisierung und Störungsbehebung. Beachten Sie die Hinweise um Gefahren und Beschädigungen zu vermeiden.

7.1 Sicherheitshinweise

▲VORSICHT

- ▶ Reparaturen an Elektrogeräten dürfen nur von Fachleuten durchgeführt werden, die vom Hersteller geschult sind.
- ▶ Durch unsachgemäße Reparaturen können erhebliche Gefahren für den Benutzer und Schäden am Gerät entstehen.

7.2 Störungsursachen und -behebung

Die nachfolgende Tabelle hilft bei der Lokalisierung und Behebung kleinerer Störungen.

Fehler	Mögliche Ursache	Behebung
Das gewählte Programm lässt sich nicht starten.	Gerätetür nicht geschlossen	Gerätetür schließen
	Netzstecker nicht eingesteckt	Netzstecker einstecken
	Sicherung nicht eingeschaltet	Sicherung einschalten
Der Drehteller dreht sich ruckartig.	Verschmutzungen zwischen dem Drehteller und dem Garraumboden	Verschmutzungen beseitigen
	Verschmutzungen am Rollring	
	Gefäß zu groß	Anderes Gefäß verwenden
Speise nach Ablauf der eingestellten Zeit nicht genügend aufgetaut, erhitzt bzw. gegart.	Zeit bzw. Leistungsstufe falsch gewählt	Zeit und Leistungsstufe neu einstellen Vorgang wiederholen

Das Gerät funktioniert, aber die Garraumbeleuchtung nicht.	Garraumbeleuchtung defekt.	Garraumbeleuchtung vom Service Instand setzen lassen.
Während des Mikrowellen-Betriebes sind unnormale Geräusche zu hören.	Speise mit Aluminiumfolie abgedeckt	Aluminiumfolie entfernen
	Das Kochgeschirr enthält Metall und es entstehen Funken im Garraum	Geschirrhinweise beachten
Die Zeit im Anzeigefeld stimmt nicht.	Stromausfall	Zeit neu einstellen

HINWEIS

- ▶ Wenn Sie mit den oben genannten Schritten das Problem nicht lösen können, wenden Sie sich bitte an den Kundendienst.

8 Entsorgung des Altgerätes



Elektrische und elektronische Altgeräte enthalten vielfach noch wertvolle Materialien. Sie enthalten aber auch schädliche Stoffe, die für ihre Funktion und Sicherheit notwendig waren.

Im Restmüll oder bei falscher Behandlung können diese der menschlichen Gesundheit und der Umwelt schaden. Geben Sie Ihr Altgerät deshalb auf keinen Fall in den Restmüll.

HINWEIS

- ▶ Nutzen Sie die von Ihrem Wohnort eingerichtete Sammelstelle zur Rückgabe und Verwertung elektrischer und elektronischer Altgeräte. Informieren Sie sich gegebenenfalls bei Ihrem Rathaus, Ihrer Müllabfuhr oder bei Ihrem Händler.
- ▶ Sorgen Sie dafür, dass Ihr Altgerät bis zum Abtransport kindersicher aufbewahrt wird.

9 Garantie

Für dieses Produkt übernehmen wir beginnend vom Verkaufsdatum 24 Monate Garantie für Mängel, die auf Fertigungs- oder Werkstofffehler zurückzuführen sind.

Ihre gesetzlichen Gewährleistungsansprüche nach §439 ff. BGB-E bleiben hiervon unberührt.

In der Garantie nicht enthalten sind Schäden, die durch unsachgemäße Behandlung oder Einsatz entstanden sind, sowie Mängel, welche die Funktion oder den Wert des Gerätes nur geringfügig beeinflussen.

Weitergehend sind Verschleißteile, Transportschäden, soweit wir dies nicht zu verantworten haben, sowie Schäden, die durch nicht von uns durchgeführte Reparaturen entstanden sind, vom Garantieanspruch ausgeschlossen.

Dieses Gerät ist für den Gebrauch im privaten Bereich (Haushaltseinsatz) konstruiert und leistungsmäßig ausgelegt.

Eine etwaige Nutzung im gewerblichen Einsatz fällt nur soweit unter die Garantie, wie es sich im Umfang mit der Beanspruchung einer privaten Nutzung vergleichen lässt. Es ist nicht für den weitergehenden, gewerblichen Gebrauch bestimmt.

Bei berechtigten Reklamationen werden wir das mangelhafte Gerät nach unserer Wahl reparieren oder gegen ein mängelfreies Gerät austauschen.

Offene Mängel sind innerhalb von 14 Tagen nach Lieferung anzuzeigen.

Weitere Ansprüche sind ausgeschlossen.

Zur Geltendmachung eines Garantieanspruches setzen Sie sich bitte vor einer Rücksendung des Gerätes (immer mit Kaufbeleg!) mit uns in Verbindung.

10 Technische Daten

Gerät	Mikrowelle und Grill
Name	Selection E 25 MGS
Artikel-Nr.	7320
Anschlussdaten	230V~ 50Hz
Leistungsaufnahme	1450W (Mikrowelle)
	1000W (Grill)
	≤ 1W (Standby)
Mikrowellen-Nennausgangsleistung	900W
Betriebsfrequenz	2450MHz
Außenabmessungen (B/H/T)	598 x 387 x 392 mm
Garraumabmessungen (B/H/T)	330 x 218 x 337 mm
Kapazität	ca. 25 L
Nettogewicht	16,20 kg

Original Operating Manual

Microwave and Grill Selection E 25 MGS



Item No. 7320

11 Operating Manual

11.1 General

Please read the information contained herein so that you can become familiar with your device quickly and take advantage of the full scope of its functions.

Your microwave will serve you for many years if you handle it and care for it properly.

We wish you a lot of pleasure in using it!

11.2 Information on this manual

These Operating Instructions are a component of the microwave (referred to hereafter as the Device) and provide you with important information for the initial commissioning, safety, intended use and care of the device. The Operating Instructions must be available at all times at the device. This Operating Manual must be read and applied by every person who is instructed to work with the device: • Commissioning • Operation

• Troubleshooting and/or • Cleaning Keep the Operating Manual in a safe place and pass it on to the subsequent owner along with the device.

11.3 Warning notices

The following warning notices are used in the Operating Manual concerned here.

▲GEFAHR DANGER

A warning notice of this level of danger indicates a potentially dangerous situation.

If the dangerous situation is not avoided, this can lead to death or serious injuries.

- ▶ Observe the instructions in this warning notice in order to avoid the danger of death or serious personal injuries.

▲WARNUNG WARNING

A warning notice of this level of danger indicates a possible dangerous situation.

If the dangerous situation is not avoided, this can lead to serious injuries.

- ▶ Observe the instructions in this warning notice in order to avoid the personal injuries.

▲VORSICHT ATTENTION

A warning notice of this level of danger indicates a possible dangerous situation.

If the dangerous situation is not avoided, this can lead to slight or moderate injuries.

- ▶ Observe the instructions in this warning notice in order to avoid the personal injuries.

HINWEIS PLEASE NOTE

A notice of this kind indicates additional information, which will simplify the handling of the machine.

11.4 Limitation of liability

All the technical information, data and notices with regard to the installation, operation and care are completely up-to-date at the time of printing and are compiled to the best of our knowledge and belief, taking our past experience and findings into consideration.

No claims can be derived from the information provided, the illustrations or descriptions in this manual. The manufacturer does not assume any liability for damages arising as a result of the following:

- Uses for non-intended purposes
- Technical alterations, modifications of the device
- Use of unauthorized spare parts
- Non-observance of the manual
- Improper repairs

Modifications of the device are not recommended and are not covered by the guarantee.

All translations are carried out to the best of our knowledge. We do not assume any liability for translation errors, not even if the translation was carried out by us or on our instructions. The original German text remains solely binding.

11.5 Copyright protection

This document is copyright protected.

Braukmann GmbH reserves all the rights, including those for photomechanical reproduction, duplication and distribution using special processes (e.g. data processing, data carriers, data networks), even partially. Subject to content and technical changes.

12 Safety

This chapter provides you with important safety notices when handling the device. The device corresponds with the required safety regulations. Improper use can result in personal or property damages.

12.1 Intended use

This device is only intended for use in households in enclosed spaces for

- Defrosting
 - warming up
 - cooking
 - grilling
 - reducing
 - baking
- of foods and beverages.

This device is intended for use in the household and for similar applications such as:

- in kitchens for employees in shops, offices, and other commercial areas;
- in agricultural estates;
- in B&Bs,
- by customers in hotels, motels and other residential establishments.

Uses for a different purpose or for a purpose which exceeds this description are considered incompatible with the intended or designated use.

▲WARNING Warning

Danger due to unintended use! Dangers can emanate from the device if it is used for an unintended use and/or a different kind of use.

- ▶ Use the device exclusively for its intended use.

▲WARNING**Warning**

- ▶ Observe the procedural methods described in this Operating Manual.

Claims of all kinds due to damages resulting from unintended uses are excluded.

The User bears the sole risk.

12.2 General Safety information

IMPORTANT SAFETY INSTRUCTIONS. READ CAREFULLY AND KEEP FOR FUTURE REFERENCE

HINWEIS**Please note**

Please observe the following general safety notices with regard to the safe handling of the device.

- ▶ Examine the device for any visible external damages prior to using it. Never put a damaged device into operation.
- ▶ This appliance may be used by children aged 8 and above, if they are supervised or have been instructed at to the safe use of the appliance and have understood the resulting hazards.
- ▶ Cleaning and maintenance by the user must not be performed by children unless they are at least 8 years old and are supervised.
- ▶ Children are not allowed to play with the device.
- ▶ The appliance and its connecting cable must be kept away from children who are less than 8 years old.
- ▶ The appliance may be used by individuals with reduced physical, sensory or mental capabilities or a lack of experience and / or knowledge of their use if they are supervised or have been instructed at to the safe use of the appliance and have understood the resulting hazards.
- ▶ Do not use utensils that are not suitable for the use in microwave appliances.
- ▶ The appliance should be cleaned regularly and all food residues removed after each use.

Please note

- ▶ Read and follow the instructions on “**Danger due to microwaves**”.
- ▶ The appliance may only be installed or fitted according to the instructions attached.
- ▶ Do not leave the device unsupervised when it is in operation.
- ▶ Do not operate the device if it is empty. This could damage the device.
- ▶ The device is not intended for drying, warming up or heating up living animals.
- ▶ Food thermometers are unsuitable to be used when the microwave is in operation.
- ▶ Do not use the cooking chamber for storage purposes. Do not leave any paper products, cooking utensils or foodstuffs in the cooking chamber when the device is not being used.
- ▶ Do not use or store the appliance outdoors.
- ▶ Do not use the appliance near water, in damp or humid basements or near swimming pools.
- ▶ The appliance must not be cleaned with a steam cleaner.
- ▶ Only customer service departments authorized by the manufacturer may carry out repairs on the device, as otherwise the guarantee entitlements will be null and void in the event of any subsequent damages. Improperly performed repairs can cause considerable dangers for the user.
- ▶ Defective components must always be replaced with original replacement parts. Only such parts will guarantee that the safety requirements are fulfilled.
- ▶ Device is not intended to be operated by means of an external timer or separate remote-control system.
- ▶ Install or locate this device only in accordance with the installation instructions provided.
- ▶ This device is especially designed to heat food. It is not designed for industrial or laboratory use.

HINWEIS

Please note

- ▶ PLEASE READ THESE SAFETY INSTRUCTIONS CAREFULLY AND KEEP FOR FUTURE REFERENCE.

12.3 Sources of danger

12.3.1 Danger due to microwaves

▲WARNING

Warning

Exposure to microwaves on the human body can result in injuries. Please observe the following safety notices in order not to expose yourself or others to microwaves.

- ▶ Never operate the device when the door is open. Having a faulty or manipulated safety switch results in the danger of exposing oneself directly to the microwaves.
- ▶ Never position any items between the front of the device and the device door and avoid any dirt deposits or cleaning material residues directly on the sealing areas of the device.
- ▶ Do not use the device under the following circumstances:
 - if the device door is warped, if the door hinges are loose
 - if there are visible holes or cracks on the housing,
 - on the door or on the walls of the cooking chamber
 - If the door or door seals are damaged, the device must not be operated until it has been repaired by an authorized person.
 - Do not remove any of the coverings on the device.
- ▶ **WARNING:** It is hazardous for anyone other than a competent person to carry out any service or repair operation that involves the removal of a cover which gives protection against exposure to microwave energy.

12.3.2 Danger of burns

⚠️ WARNUNG Warning

The culinary items being heated up in this device as well as the cookware that being used and the surface of the device can become very hot. Please observe the following safety notices in order not to burn or scald yourself or others.

- ▶ When grilling with or without operating the microwave, the cooking chamber, the grill element and the device door will become hot! Keep the power cable away from any surfaces and make sure the ventilation slots in the device are not covered up.
- ▶ Accessible parts can become hot during use of the device; keep children at a safe distance.
- ▶ During use the device will heat up; do not touch the heating elements inside the device.
- ▶ The device and accessible parts will become very hot during use. Do not touch the heating elements; keep children under the age of 8 years at a safe distance or under supervision at all times.
- ▶ Use oven mitts when sliding in or removing items that are being browned as well while foods/cookware are being handled within the cooking chamber, whenever the grill is switched on or just before it is switched on.
- ▶ Do not use the device for deep-frying. Hot oil can damage parts of the device and the cookware and cause burns.
- ▶ Please bear in mind that the foods and liquids in the device are mainly being heated when the microwave is in operation, and not the container itself. Although the lid of a container is not hot, the same amount of steam and spills can be created on removing the lid as in a conventional cooking process when you remove it from the device.
- ▶ In particular, the contents of baby bottles and baby food jars must be stirred or shaken, and the temperature must be checked before consumption to prevent scolding.

▲WARNING Warning

- ▶ With certain foods, there is a danger of burns due to superheating. With foods consisting of a mixture of fat and water, such as broth, wait about 30 to 60 seconds before removing the food from the device. This will allow the mixture to settle. Thus, you avoid sudden bubbling up when a spoon is inserted into the food or the liquid or after adding a stock cube.
- ▶ In order to prevent superheating, you can also place a metal spoon into the cooking vessel prior to cooking. However, bear in mind that the spoon must not make contact with any parts of the device walls or the grill, as this could result in damages to the device.
- ▶ The outside surfaces of the cabinet may get hot.
- ▶ Microwave heating of beverages can result in delayed eruptive boiling (boiling retardation), therefore care must be taken when handling the container.

12.3.3 Danger of fire

▲WARNING Warning

There is a danger of fire due to the ignition of the content in the event the device is not used properly. Observe the following safety notices to avoid dangers of fire:

- ▶ Please bear in mind that the times for cooking, heating up, defrosting using the device are frequently considerably shorter than on a stove top or in the oven.
Leaving the device on for too long will result in foods drying out and eventually self-igniting. There is then a danger of fire! The danger of fire is also present if bread, rolls, flowers or herbs are being dried for too long.
- ▶ Do not overheat food.

▲WARNING Warning

- ▶ Do not warm up pillows or similar items filled with grains, cherry pits or gel.
These items can ignite, even if they are removed out of the device after they are warmed up.
- ▶ Do not warm up any alcohol in an undiluted state.
- ▶ Never the leave the device unsupervised if you are warming up or cooking foods in disposable containers made of plastic, paper or other flammable materials.
- ▶ Disposable containers made of plastic must have the properties shown under the heading “**Notices on microwave cookware**”.
- ▶ If smoke is emitted turn off the device or unplug the device and keep the door closed to extinguish any flames.
- ▶ Never use the device to store or dry flammable materials.
- ▶ The microwave is intended for heating food and beverages. Drying of food or clothing and heating of warming pads, slippers, sponges, damp cloth and similar may lead to risk of injury, ignition or fire.
- ▶ **Always remove grease residues in the device, as these residues can otherwise ignite.**

12.3.4 Danger of explosion

▲WARNING Warning

There is a danger of explosion due to excess pressure that is created in the event the device is not used properly.

Observe the following safety notices to avoid dangers of an explosion:

- ▶ Liquids and other food must not be heated in closed vessels as these may explode.
- ▶ Remove the sealing caps and nipples on baby bottles.

▲WARNING Warning

- ▶ Do not use dishes with hollow handles and buttons on lids for cooking in which liquid can get inside the voids if these voids are not sufficiently vented.
- ▶ Do not cook eggs in the shell or extremely hard boiled eggs in the device as they can still explode, even after the microwave operation has been completed.
- ▶ Remove twisted wire closures on paper or plastic bags so that no excessive pressure can develop.

12.3.5 Dangers due to electrical power

▲GEFAHR Mortal danger due to electrical power!

Mortal danger exists when coming into contact with live wires or subassemblies!

Observe the following safety notices to avoid dangers due to electrical power:

- ▶ Do not operate this device if it has a damaged cable or plug, if it is not working properly or if it has been damaged or dropped. If the power cable or plug are damaged, then they must be replaced by the manufacturer or its service agent in order to avoid a hazard.
- ▶ Do not open the housing on the device under any circumstances. There is a danger of an electrical shock if live connections are touched and the electrical or mechanical structure is altered. In addition, functional faults on the device can also occur.
- ▶ Ensure that the device is switched off before replacing the lamp to prevent the risk of electric shock.

13 Commissioning

This chapter provides you with important safety notices during the initial commissioning of the device. Observe the following notices to avoid dangers and damages:

13.1 Safety information

⚠️ WARNUNG Warning

- ▶ Packaging materials may not be used for playing. There is a danger of suffocation.
- ▶ Transport, unpack and use two persons to set down the device because of the heavy weight of the device.

13.2 Delivery scope and transport inspection

As a rule, the Selection E 25 MGS microwave is delivered with the following components:

- Selection E 25 MGS microwave
- glass turntable
- 2 screws for installation
- rolling ring
- grill rack
- suction cup
- operating instructions

HINWEIS Please note

- ▶ Examine the shipment for its completeness and for any visible damages.
- ▶ Immediately notify the carrier, the insurance and the supplier about any incomplete shipment or damages as a result of inadequate packaging or due to transportation.

13.3 Unpacking

To unpack the device, proceed as follows:

- Remove all packaging and accessories.
- Check the device for possible damages (dents, damaged door etc.). Damaged devices may not be used.
- Casing: Remove the protective film covering the outside surface of the device.
- The light brown/silver cover in the interior of the device protects the magnetron and must not be removed.

13.4 Disposal of the packaging

The packaging protects the device against damages during transit. The packaging materials are selected in accordance with environmentally compatible and recycling-related points of view and can therefore be recycled.

Returning the packaging back to the material loop saves raw materials and reduces the quantities of accumulated waste. Take any packaging materials that are no longer required to “Green Dot” recycling collection points for disposal.



HINWEIS Please note

- ▶ If possible, keep the original packaging for the device for the duration of the guarantee period of the device, in order that the device can be re-packaged properly in the event of a guarantee claim.

13.5 Installation of the device

13.5.1 Requirements for the installation:

- Do not set up the device in a hot, wet or extremely damp environment or near flammable material.
- Ensure that the power cable does not hang down over a table or counter edge.
- The installation and assembly of this device in non-stationary setup locations (e.g. on ships) must be carried out by specialist companies / electricians, provided they guarantee the prerequisites for the safe use of this device.
- Place the microwave device as far away from radios of TVs to minimize any interference to radio and TV reception.
- This device is only intended for domestic use.
- This device is intended for built-in use only. It is not intended for counter-top use or for use inside a cupboard.
- The device may only be operated when the door of the built-in furniture is open.

13.5.2 Electrical connection



GEFAHR

DANGER: Risk of electrocution

- ▶ Touching internal components may cause serious, severe and fatal injuries.
- ▶ Do not disassemble the device.
- ▶ Improper grounding can cause electrical shocks. Do not use a power outlet if it is not properly installed and grounded.

In order to ensure the safe and trouble-free operation of the device, the following instructions must be observed for the electrical connection:

- Before connecting the device, compare the connection data (voltage and frequency) on the rating plate with those of your electrical network. This data must agree in order that no damages occur in the device. If in doubt, ask your qualified electrician.
- Make sure that the power cable is undamaged and has not been installed under the device or over hot or sharp surfaces.
- This device must be electrically grounded. In case of a short circuit grounding will protect against electric shocks because the electrical current is diverted through the grounding lead. The device is fitted with an appropriate cable with a ground lead and a grounded safety plug. The plug must be inserted into a properly installed and grounded outlet.
- The electrical outlet must be protected by a 16A safety cut-out switch, separately from other electricity consumers.
- The electrical safety of the device is only guaranteed if the device is connected to a properly installed protective conductor system. If in doubt, have the house installation checked over by a qualified electrician.
The manufacturer cannot be made responsible for damages that are caused by a missing or damaged protective conductor.

-
- Adapters, multi-way strips and extension leads must not be used. Overloading can lead to fire.
 - In case the plug is no longer accessible after installation, a circuit breaker disconnecting all electrical poles with a distance of at least 3 mm between contacts must be present in the line.
 - In accordance with the appropriate regulations, the socket must be installed and the power cord must be replaced only by a qualified electrician.

13.5.3 Installation instruction

Please observe this special installation instructions.

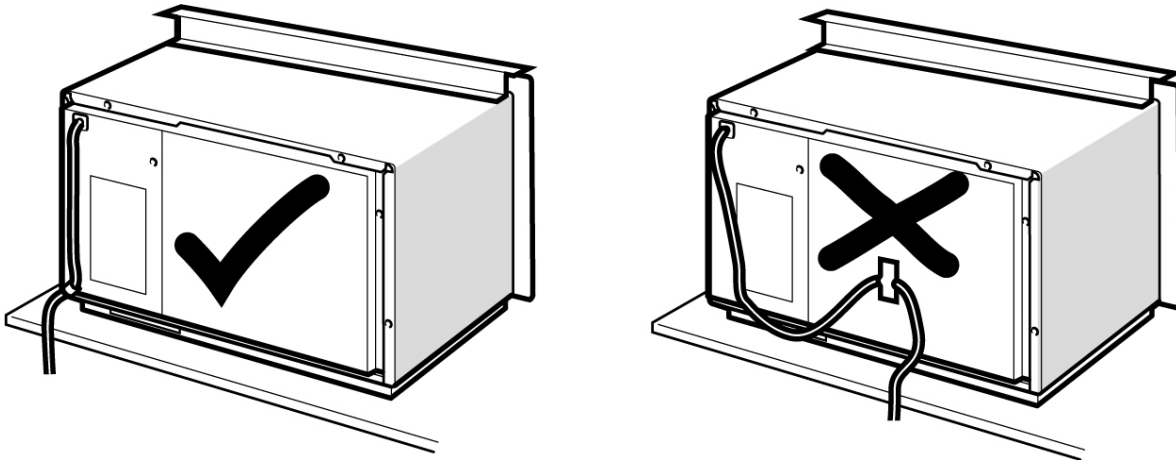

Length of power cord: 130 cm

Do not attach the power cord at the back of the device as the back can heat up.

Do not trap or kink the power cord.

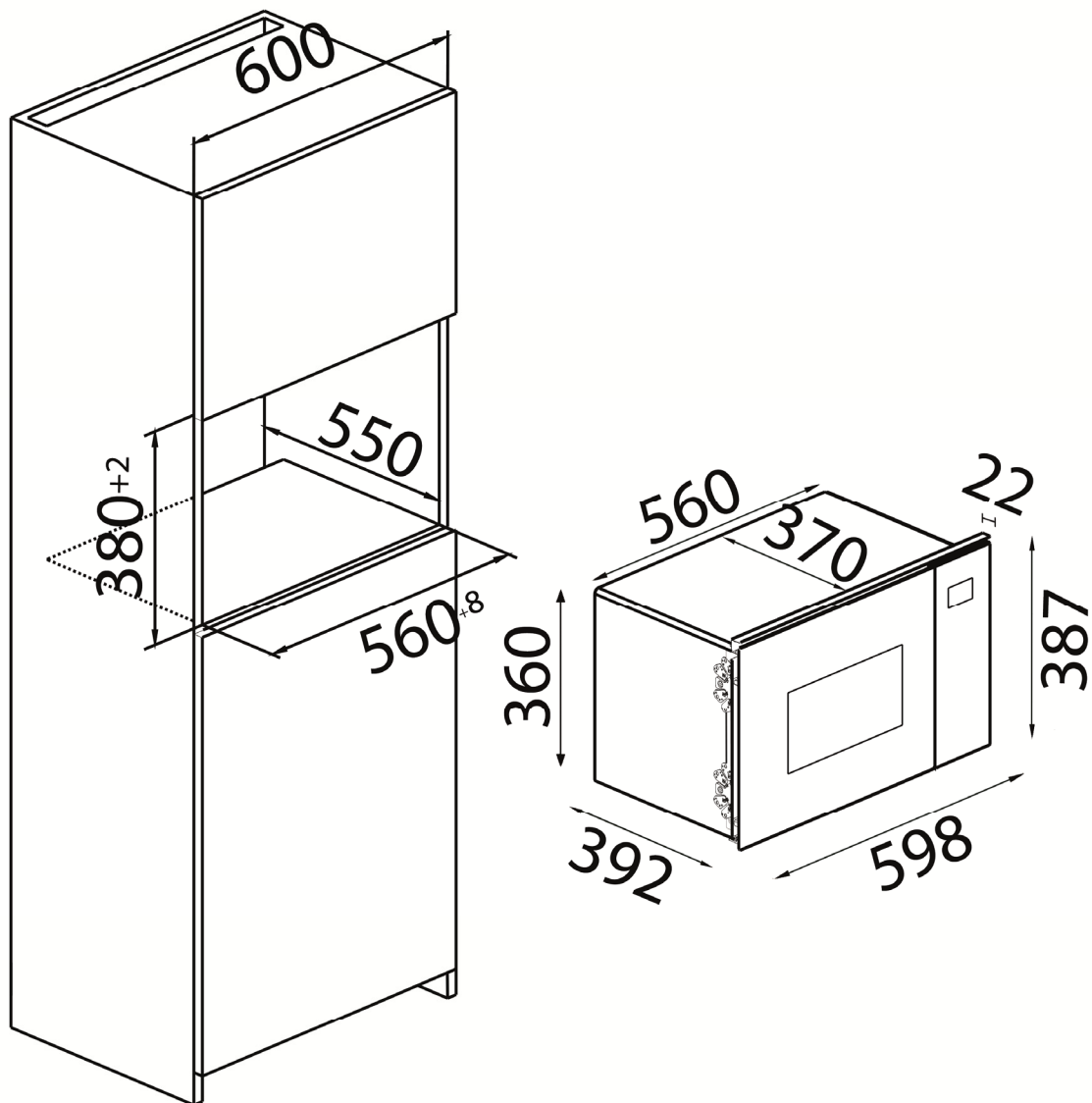

The device can be installed inside a 600 mm wide wall-mounted cupboard (at least 550 mm deep and 850 mm above the floor).

The built-in cabinet shall not have a rear wall behind the device.

Do not cover ventilation slots and air intake points.



1. Unscrew the spacers on the left side of the housing.
2. Slowly push the device into the center of the cabinet.
3. Do not trap or kink the power cord. Make sure that the device is installed in the center of the cabinet.

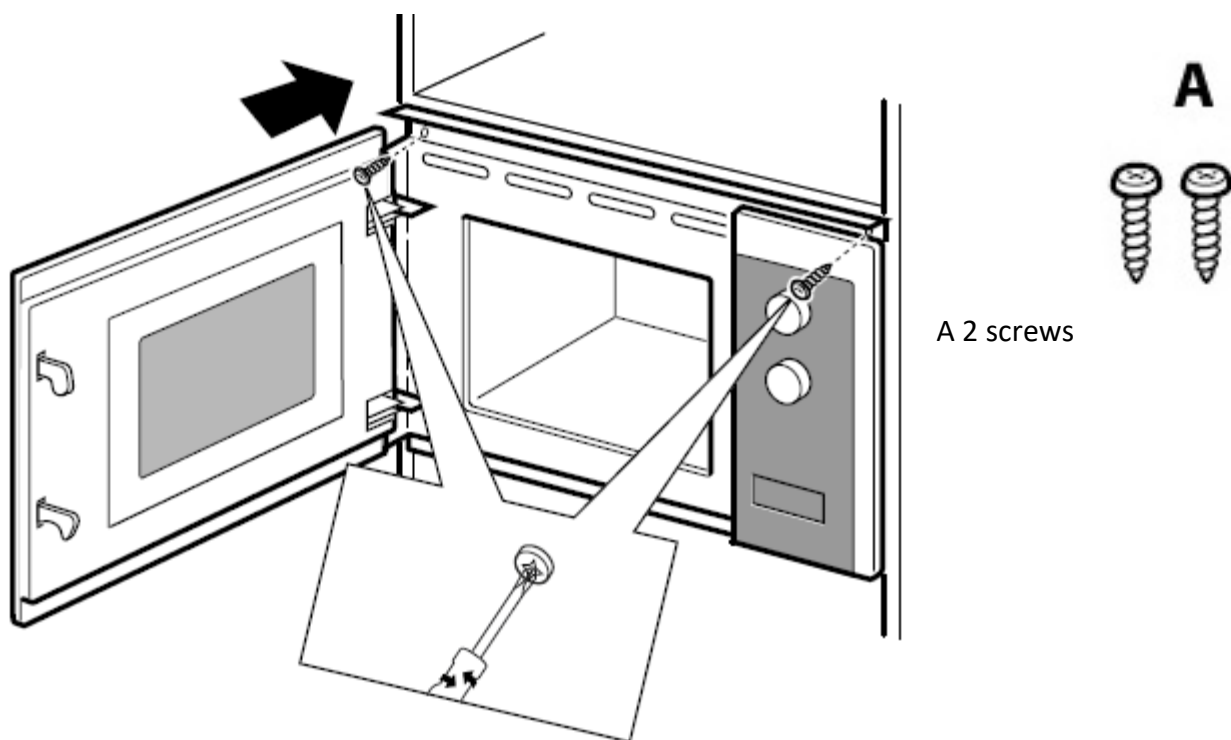

4. Check the distance between the device and the cabinet, at the position where you can see the holes for the screws.
5. You can loosen the spacers 1-4 and insert them into each other to compensate the distance between the device and the cabinet.
6. Open the door of the device by using the suction cup.
7. Adjust the distance between the device and the cabinet by using the spacers.
8. Allow at least 3 mm free space to the left and right.
9. If necessary mark the position of the screws and pre-drill them.
10. Insert the power plug.
11. Insert the screws into the holes and tighten the screws.

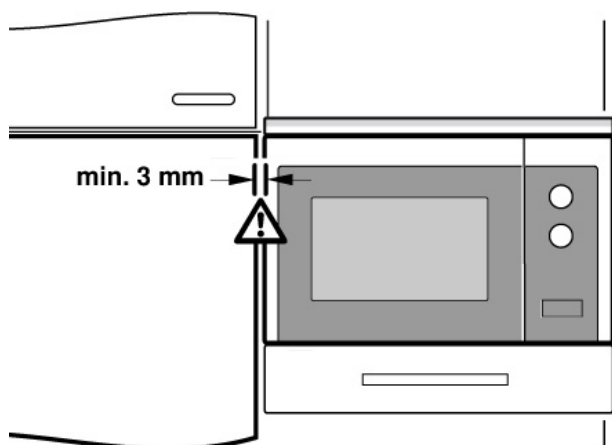

HINWEIS

Please note

- ▶ Install or locate this device only in accordance with the installation instructions provided.
- ▶ The outside surfaces of the cabinet may get hot.
- ▶ If you use your device at a height of 900 mm or more above the floor, please ensure that the turntable does not shift when you remove your food / container. There is a danger of injuries!

13.5.4 Avoiding radio interference

The device can cause the occurrence of interference in radios, televisions or similar devices.

Such faults can be rectified or reduced as a result of employing the following measures:

- Clean the door and the sealing surfaces of the device.
- Set the radio, the television, etc as far as possible away from the device.
- Connect the device to a different electrical outlet, so that various power circuits are used for the device and the receiver with the interference.
- Use a properly installed antenna for the receiver, to ensure good reception.

13.6 Assembling the accessories

13.6.1 Glass turntable

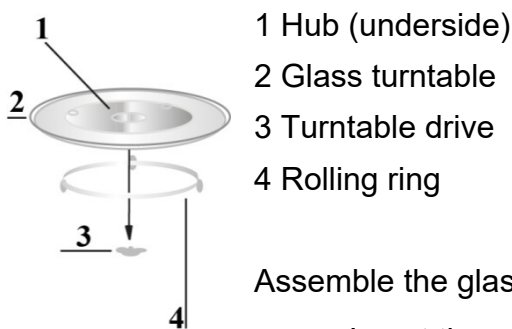

- Insert the rolling ring
- Place the glass turntable inside the device so that the grooves on the underside of the glass dish lock into the turntable drive.
- Never place the glass tray inside the device upside down; it must be able to revolve freely.
- When cooking always use the glass turntable and the matching rolling ring.
- Always place all food and containers on the glass turntable or the grating for grilling.
- In case the glass turntable or the rolling ring crack or break please contact your Service Centre.

13.6.2 Grill rack

- Place the grill rack on the glass turntable.

HINWEIS

- ▶ Use the grill rack only for grilling.

14 Design and Function

This chapter provides you with important safety notices on the design and function of the device.

14.1 Complete overview

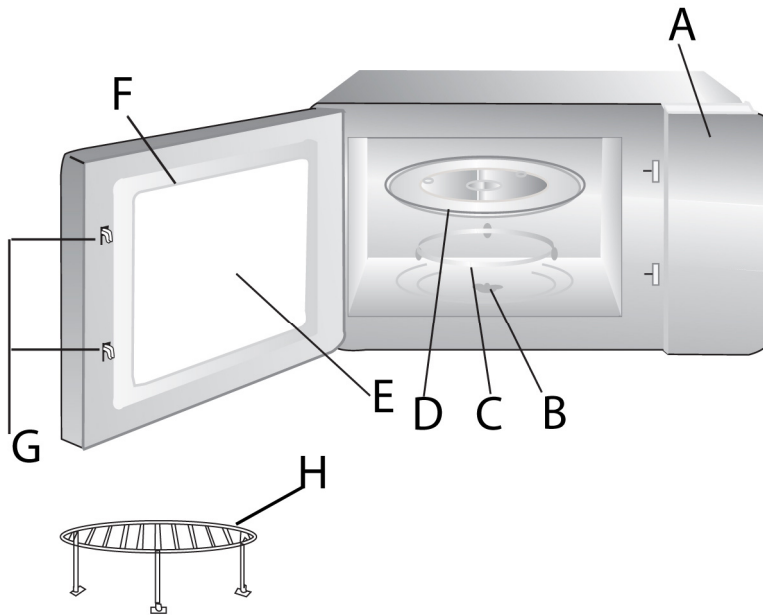

- A) Operating panel
- B) Turntable drive
- C) Rolling ring
- D) Glass turntable
- E) Window
- F) Door
- G) Protective door latch
- H) Grill rack
- I) Suction cup



HINWEIS

Please note

- ▶ The ventilator can continue running afterwards to cool down the device.

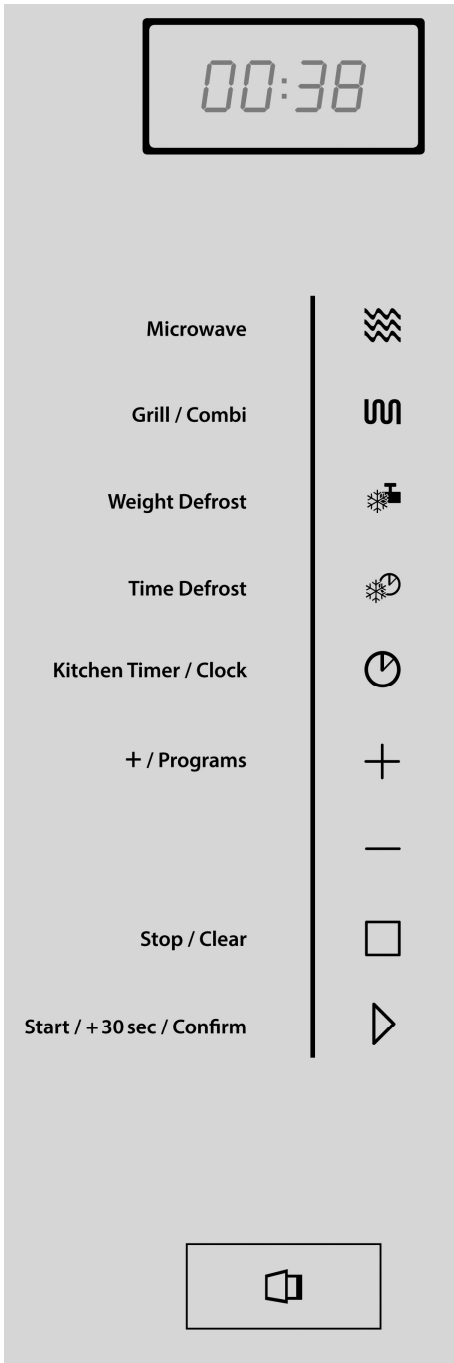

14.2 Operating elements and displays

Display panel: Cooking time, output, function display and actual time are displayed.



Microwave



Grill/Combi.



Weight Defrost



Time Defrost



Kitchen Timer/Clock



Increase of time/program setting and automatic cooking program mode



Reducing the time / program setting



press or hold



Stop/Clear



Start/ +30 sec / confirm



DOOR-button: Press to open the door.

14.3 Opening door

Open door



Press button  to open the door. If the device is not connected to power or if an error occurs, you can attach the supplied suction cup centrally on the door glass and with it pull the door.

14.4 Signal tones

The device will emit the following signal tones as acoustic feedback:

- **One signal tone:** The device has accepted the entry.
- **Two signal tones:** Either you are requested to turn the cooking goods.
- **Five signal tones:** End of the cooking time.
- **No signal tone:** The device has not accepted the entry, check and try again.

14.5 Safety equipment



14.5.1 Warning notices on device

▲VORSICHT ATTENTION

Danger due to hot surface! There is a warning notice referring to dangers due to hot surfaces located on the back upper side of the housing.

The surfaces of the device can become extremely hot.

- ▶ Do not touch the hot surfaces of the device. Danger of burns!
- ▶ Do not set or lay any items on the device.
- ▶ Do not place the microwave device above a cooker, hob or another devices producing heat, as this would damage the microwave device and render the warranty void.

14.5.2 Door latch

A safety switch is installed in the door latch of the device, which prevents the device from being operated when the door is open.

▲VORSICHT ATTENTION

Danger due to microwaves!

If this safety device is defective or if this safety device is bypassed, you can directly expose yourself and others to microwave radiation.

- ▶ Do not operate the device if the safety switch is defective.
- ▶ Do not disable this safety device.

14.5.3 Child-proof lock

The child-proof lock prevents children from using the device without supervision.

Activating the child-proof lock:

Press the  button for three seconds until 2 signal tones are heard. In the locked state, all the buttons are disabled.

De-activating the child-proof lock:

Press the  button for three seconds until 2 signal tones are heard. In the locked state, all the buttons are disabled.

14.6 Rating plate

The rating plate with the connection and performance data can be founded on the back of the device.

15 Operation and Handling

This chapter provides you with important notices with regard to operating the device. Observe the following notices to avoid dangers and damages:

▲WARNING Warning

- ▶ Do not leave the device unsupervised when it is in operation, so that you can intervene quickly in the event of dangers.

15.1 Principles of microwave cooking

- The power levels and time required for cooking / warming up food items depends on the starting time, the quantity and the type and consistency of the food, etc. Use the shortest indicated cooking time and extend the cooking procedure as necessary.
- Arrange the food carefully. Position the thickest areas on the external edge of the bowl.
- Cover the food while it is cooking. Lids protect against splatters and also contribute towards cooking/warming up the food evenly.
- During warming, the food should be turned, rearranged or stirred repeatedly, in order for the temperature to be distributed evenly.
- Any existing germs in the food are only killed off if the temperature is sufficiently high enough (> 70°C) and if the time used is sufficiently long enough (> 10 min).
- Foods with a firm skin or shell, such as tomatoes, sausages, potatoes in the skin, eggplants must be pierced or punctured repeatedly so that any developing steam can escape and so that the food does not burst.
- Eggs without their shell may only be cooked in the microwave if the skin of the egg yoke has been pierced repeatedly first. Otherwise, the egg yoke can squirt out with excessive pressure after cooking.
- Rearrange layers of foods such as meat balls from top to the bottom and from the middle to the outside edge.

15.2 Operating modes:

The unit is to be operated in various operating modes. The following list shows the operating modes that are possible with the device:

“Microwave” mode

This operating mode is suitable for the normal reheating of food.

“Grill and combination programmes” mode

The “Grill” (G) mode is suitable for roasting and gratinating food.

The combination programmes are suitable for simultaneous microwaving and grilling.

The following combination programmes are available:

Display	Microwave	Grill
G	0 %	100 %
C-1	55 %	45 %
C-2	36 %	64 %

„Multi-Stage Cooking“ Mode

This mode allows you to program up to 2 automatic sequences. It is possible to set the sequence and duration of defrosting, microwave cooking and grilling.

“Automatic cooking programme” mode

This mode allows you to select the cooking program from 8 different menus.

Automatic defrost

This operating mode is suitable for defrosting frozen food. You can select whether to defrost by weight or time.

15.3 Information on microwave cookware

The ideal material for microwave cookware is permeable for microwaves and allows the energy to penetrate the container and warm up the food.

Please observe the following tips when selecting the correct cookware:

- ▶ Microwaves cannot penetrate metal. Therefore, you should not use utensils made of metal or cookware with metal trim.
- ▶ For microwave cooking, do not use any products made from recycled paper, as they could contain tiny metal fragments, which could cause sparks and/or result in fire.
- ▶ Use round or oval instead of square or rectangular cookware, as otherwise the food could tend to overheat in the corners.
- ▶ You can use narrow strips of aluminium foil to protect sensitive areas against excessive heating. But do not use too much foil and maintain a distance of approx 2.5 cm between the foil and the walls of the cooking chamber.
- ▶ Do not use any aluminium foil when using the microwave or combinations with the microwave (see following table).

The following table is intended as a basis for selecting the correct cookware:





Cookware	Microwave	Grill	Combination
Heat-resistant glass dishes	✓	✓	✓
Non heat-resistant glass dishes	✗	✗	✗
Heat-resistant ceramic dishes	✓	✓	✓
Microwave-resistant plastic container	✓	✗	✗
Kitchen roll	✓	✗	✗
Metal sheet, metal rack	✗	✓	✗
Metal container	✗	✓	✗
Aluminium foil and container	✗	✓	✗



15.4 Activation after selecting the programme



After selecting the program, press  to start the preset cooking programme.

15.5 Quick start

- 1) Quick start of the microwave: You can start the microwave directly with full power for any period of time.

Press  and set the time with  or . With  you can directly start the microwave on full power.

- 2) Press  in standby mode to heat food at full power for 30 seconds. Press  again to increase the time by 30 seconds which each pressing, the maximum is 95 minutes.

- 3) In microwave, grill and combination mode and defrost by time you can increase the cooking time with pressing of . In auto menu mode and defrost by weight you cannot increase the time in with .

15.6 Stop / Pause

In order to interrupt an ongoing cooking programme, you can proceed as follows:

Press the  button once. The cooking programme that is in use will be stopped.

Open the door of the device . The cooking programme that is in use will be stopped.

HINWEIS

Please note

- ▶ To continue the interrupted cooking program, press the button  after closing the door.

To terminate the interrupted program, press the button  a second time.

HINWEIS



Please note

- ▶ Before beginning a different cooking process you must delete the display and reset the system by pressing the button .

15.7 Setting the clock

As soon as the device is connected to electrical power the display will show WELCOME and the buzzer will sound once.

- 1) Press  twice, 00:00 is displayed.

2) Set the correct hour with  or .

3) Confirm with  or .

4) Set the correct minute with  or .

5) Confirm with  or .



Attention: If the clock has not been set it is not available later. In case you press  while setting the clock the device will return to the previous state.

15.8 Kitchen timer function

1) Press  once, 00:00 is displayed.

2) Set the waking time with  or . (maximum 95 minutes).

3) Confirm with  or .

4) When the waking time is reached the buzzer will sound five times. If the clock has been set, the current time is displayed. Attention: The timer is independent of the clock setting, it is simply a kitchen timer counting down the minutes.

15.9 “Microwave” mode

When microwaving you can adjust the power level and the cooking time (maximum 95 minutes).

1) Press  once and “P 100” is displayed.

2) Press  repeatedly until the desired power level is displayed (P 100, P 80, P 50, P 30, P 10).





3) Set the cooking time with  or . (maximum 95 minutes).

4) Press  to start the cooking process.

5) When the end of the cooking time has been reached the system will sound five signal tones.

Example: If you want to cook something for 20 minutes at 80% power level proceed as follows:

1) Press  once, “P 100” is displayed.

- 2) Press  again to select the microwave power level "P 80".
- 3) Set the cooking time with  or  until "20:00" is displayed.
- 4) Press  to start the cooking process.
- 5) When the end of the cooking time has been reached the system will sound five signal tones.

Attention: The increments for the cooking times are as follows:





0 1 minute: 5 seconds 1 – 5 minutes: 10 seconds 5 – 10 minutes: 30 seconds
 10 – 30 minutes: 1 minute 30 – 95 minutes: 5 minutes

Microwave power levels:

Number of presses on the button	1	2	3	4	5
Microwave power level	100 %	80 %	50 %	30 %	10 %

15.10 "Grill" mode and combination programs

The "Grill" operating mode is especially suitable for thin slices of meat, steaks, chops, kebabs, sausage and chicken pieces.

- 1) Press  once and "G" for grill function is displayed.
- 2) Press  repeatedly to select combination mode, "G", "C-1" or "C-2" are displayed.
- 3) Set the cooking time with  or . (maximum 95 minutes).
- 4) Press  to start the cooking process.
- 5) When the end of the cooking time has been reached the system will sound five signal tones.

HINWEIS

Please note

- ▶ Half way through the grill time the buzzer will sound twice to request that you now turn the goods in the grill. Open the door, turn the food over, and close the door again.

Press  to continue the grilling process.

- ▶ **ATTENTION:** The device will not stop after sounding the buzzer.





Attention: Instructions for combinations

Number of button presses	Display	Microwave	Grill	Display
1	G	0 %	100 %	G
2	C-1	55 %	45 %	C-1
3	C-2	36 %	64 %	C-2

15.11 “Automatic defrost” mode

You can gently defrost frozen food with the help of the “Automatic defrost” menu.

15.11.1 Mode “Defrosting” by weight





- 1) Press  once, the display will show “100 g”.
- 2) Use  or  to set the weight of the defrosting goods. The display will start with “100g”. You can set the weight between 100 and 2000g.
- 3) Start defrosting by pressing .
- 4) When the end of the defrosting time has been reached, the system will sound five signal tones.

HINWEIS

Please note

- ▶ Half way through the defrosting time the buzzer will sound twice to request that you now turn the goods in the device. Open the door, turn the food over, and close the door again. Press  to continue the process.
- ▶ **ATTENTION:** The device will not stop after the buzzer.

15.11.2 Mode “Defrosting” by time

- 1) Press , the display will show “00:00”.
- 2) Use  or  to set the defrosting time to a maximum of 95 minutes.
- 3) Start defrosting by pressing .
- 4) When the end of the defrosting time has been reached, the system will sound signal tones.

15.12 “Multi-stage Cooking” Mode

In this mode you can program up to up to 2 automatic cooking sequences. The sequence and duration of defrosting, microwaving, or grill (combination) can be adjusted.







If you intend to use the defrost function, this must be programmed as the first function in the sequence.

HINWEIS

Please note

- ▶ The automatic cooking programmes and quick start cannot be used for multi-stage cooking.

Example: If you want to defrost food for 5 minutes and then microwave the food at 80% power level for 7 minutes proceed as follows:

- 1) Press  for defrosting by time and "00:00" will be displayed .
- 2) Use  or  to set the defrosting time to a maximum of 95 minutes.
- 3) Press  and set the power level for microwaving to 80% until the display shows "P 80".
- 4) Adjust the cooking time by  or  to 7 minutes.
- 5) Press  to start the multi-stage cooking process.
- 6) When the end of the cooking time has been reached the system will sound five signal tones.





HINWEIS

Please note

- ▶ Please do not confirm the time setting between programming the first and second cooking programme because that would automatically start the first programme. After setting the time for the first cooking programme directly enter the function for the second cooking programme.







15.13 "Cooking Program" Mode

In this operating mode, the cooking programme can be selected from 8 different menus. Please refer to the table on the next page for more detailed information.



- 1) Press  repeatedly to select the desired automatic cooking program.
- 2) Press  to confirm the selected programme.
- 3) Use  or  to select the weight or the desired number of portions. The number of portions or the weight in grams will be displayed (see table below). Press  to start the cooking process.
- 4) When the end of the cookig time has been reached, the system will sound five signal tones.

Auto Menu Overview

Menu	Weight (g)	Power
Pizza reheating	200 g	C-2 
	400 g	

Meat	250 g	100 % 
	350 g	
	450 g	
Vegetables	200 g	100 % 
	300 g	
	400 g	
Pasta	50 g (add 450 ml cold water)	80 % 
	100 g (add 800 ml cold water)	
Potato	200 g	100 % 
	400 g	
	600 g	
Fish	250 g	80 % 
	350 g	
	450 g	
heating beverages	1 cup (120 ml)	100 % 
	2 cups (240 ml)	
	3 cups (360 ml)	
Popcorn	50 g	100 % 
	100 g	

15.14 Operating display

- 1) If during cooking you press  the set time is displayed.
- 2) If during cooking you press  /  the current power level is displayed.

16 Cleaning and Maintenance

This chapter provides you with important notices with regard to cleaning and maintaining the device. Please observe the notices to prevent damages due to cleaning the device incorrectly and to ensure trouble-free operation.

16.1 Safety information

▲VORSICHT Attention

Please observe the following safety notices, before you commence with cleaning the device:

- ▶ The device must be cleaned regularly and any food residues must be removed. Insufficient cleanliness of the device can lead to the destruction of the surface, which for its part can have a negative impact upon the service life of the device and can lead to a dangerous condition of the device as well as fungal and bacterial contamination.
- ▶ Switch the device off prior to cleaning it and unplug the plug from the wall power outlet.
- ▶ The cooking chamber is hot after it is used. There is a danger of burns! Wait until the device has cooled down.
- ▶ Clean the cooking chamber after use as soon as it has cooled down. Extended waiting unnecessarily complicates cleaning and can make it impossible in extreme cases. Excessive accumulations of dirt can even damage the device under certain circumstances.
- ▶ If dampness penetrates into the device, this can damage the electronic components. Please ensure that no liquid can enter the interior of the device through the ventilation slots.
- ▶ Do not use any aggressive or abrasive cleaning agents or solvents.
- ▶ Do not scrape off stubborn dirt with hard items.
- ▶ Because of the hazards involved in repair or maintenance work for which the radiation safety cover must be removed, any such work may only be carried out by a skilled and qualified specialist.
- ▶ Do not use harsh abrasive cleaners or sharp metal scrapers to clean the glass of the door as they can scratch the surface, which may result in shattering of the glass.

16.2 Cleaning

Cooking chamber and inside of door

▲WARNING Danger of fire

- ▶ Always remove grease residues in the device, as these residues can otherwise ignite.
 - Keep the cooking chamber of the oven clean. Wipe off any spattered or spilt food from the walls of the cooking chamber with a damp cloth. If the device is excessively dirty, you can use a mild cleaning agent.
 - Wipe the door, window and the door gaskets with a damp cloth, to remove any spatters and spilt food. Residues on the door gasket can mean that the door does not close properly any more, which will cause the microwaves to escape.

-
- Wipe off any steam, which has settled on the device door, with a soft cloth. This may be the case if the device is used in an extremely damp environment and is normal.
 - Smells can be removed from the device by mixing a cup of water with the juice and the skin of a lemon, pouring this into a deep microwave-proof bowl and allowing it to cook in Microwave mode for five minutes. Then, dry off the device thoroughly with a soft cloth.
 - After cleaning the interior space, leave the device door open until the interior of the device is completely dry.
 - Cleaning hint – If there are cooked food residues stuck to the inside walls of the device, there is an easy way to clean these: Place half a lemon into bowl, add 300 ml water and microwave this for 10 minutes at full power. Then simply wipe the inside of the device clean with a soft and dry cloth.

Front of device and operating panel

- Clean the front of the device and the operating panel with a soft, slightly damp cloth.
- Please bear in mind that the operating panel does not get wet. Use a soft, damp cloth for cleaning.

HINWEIS

Please note

- ▶ Leave the device door open to prevent the device from being re-started accidentally.

Exterior housing

- Clean the exterior surfaces of the device with a damp cloth.

Turntable, grating and rolling ring

- The accessories (turntable, grating and rolling ring) must occasionally be removed and cleaned. Wash the accessories in warm soapy water.
- The rolling ring should be cleaned regularly to prevent excessive noise development or a rotational malfunctions.
The rolling ring can be washed in a mild soapy solution . Please remember to put the rolling ring back again properly after cleaning it.
- Wipe the bottom of the device with a mild cleaning agent. If the floor of the device is excessively dirty, you can use a mild cleaning agent.

17 Troubleshooting

This chapter provides you with important notices with regard to operating the device. Observe the following notices to avoid dangers and damages:

17.1 Safety notices

▲VORSICHT Attention

- ▶ Only qualified electricians, who have been trained by the manufacturer, may carry out any repairs on electrical equipment.
- ▶ Improperly performed repairs can cause considerable dangers for the user and damages to the device.

17.2 Causes and rectification of faults

The following table assists in localizing and rectifying minor faults.

Error	Possible cause	Action
The selected program will not start.	Device door is not closed	Close device door
	Power plug is not plugged in	Plug in mains plug!
	Fuse is not activated	Activate fuse
The turntable turns jerkily.	Dirt between the turntable and the base of cooking chamber	Remove dirt
	Dirt on rolling ring	
	Cooking vessel too large	Use different cooking vessel
Food is not sufficiently defrosted, warmed up or cooked after preset time has elapsed.	Incorrectly selected time or power level	Re-set time and power level Repeat process
The device functions but the cooking chamber lighting does not work.	Defective cooking chamber light.	Have Service dept repair cooking chamber light.
Abnormal noises can be heard during operation of microwave.	Food is covered with aluminium foil	Remove aluminium foil
	The cookware contains metal and sparks are being created within the cooking chamber	Observe information on cookware!
The time in the display field is not correct.	Power failure	Re-set time

HINWEIS Please note

- ▶ If you are unable to solve the problem with the steps shown above, please contact Customer Service.

18 Disposal of the Old Device

Old electric and electronic devices frequently still contain valuable materials. However, they also contain damaging substances, which were necessary for their functionality and safety.



If these were put in the non-recyclable waste or were handled incorrectly, they could be detrimental to human health and the environment. Therefore, do not put your old device into the non-recyclable waste under any circumstances.

HINWEIS

Please note

- ▶ Utilise the collection point, established in your town, to return and recycle old electric and electronic devices. If necessary, contact your town hall, local refuse collection service or your dealer for information.
- ▶ Ensure that your old device is stored safely away from children until it is taken away.

19 Guarantee

We provide a 24 month guarantee for this product, commencing from the date of sale, for faults which are attributable to production or material faults.

Your legal guarantee entitlements in accordance with § 439 ff. BGB-E remain unaffected by this.

The guarantee does not include damages, which were incurred as a result of improper handling or use, as well as malfunctions which only have a minor effect on the function or the value of the device. Consumables, transit damages, inasmuch as we are not responsible for these, as well as damages, which were incurred as a result of any repairs that were not performed by us, are also excluded from the guarantee entitlements.

This device is designed for use in domestic situations and has the appropriate performance levels.

Any use in commercial situations is only covered under the guarantee to the extent that it would be comparable with the stresses of being used in a domestic situation. It is not intended for any additional, commercial use.

In the event of justified complaints, we will repair the faulty device at our discretion or replace it with a trouble-free device.

Any pending faults must be reported within 14 days of delivery.

All further claims are excluded.

To enforce a guarantee claim, please contact us prior to returning the device (always provide us with proof of purchase).

20 Technical Data

Device	Microwave and Grill
Name	Selection E 25 MGS
Item No.:	7320
Mains data	230V~ 50Hz
Power consumption	1450W (Microwave)
	1000W (Grill)
	≤ 1W (Standby)
Nominal output of microwave	900W
Operating frequency	2450MHz
External measurements (W x H x D):	598 x 387 x 392 mm
Cooking chamber dimensions (W x H x D):	330 x 218 x 337 mm
Capacity	ca. 25 L
Net weight	16,20 kg

Mode d'emploi original

Micro-onde et grill Selection E 25 MGS



N° . d'art. 7320

21 Mode d'emploi

21.1 Généralités

Veillez lire les indications de ce manuel afin de vous familiariser rapidement avec l'appareil et afin de pouvoir utiliser l'ensemble de ses fonctions.

Votre micro-onde vous sera fidèle de nombreuses années si vous l'utilisez et l'entretenez conformément. Nous vous souhaitons beaucoup de plaisir lors de son utilisation.

21.2 Informations relatives à ce manuel

Ce mode d'emploi appartient au micro-onde (nommé par la suite l'appareil) et vous donne des indications importantes pour la mise en service, la sécurité, l'utilisation conforme et l'entretien de l'appareil.

Le mode d'emploi doit être en permanence disponible près de l'appareil. Il doit être lu et mis en application par toute personne effectuant :

- sa mise en service, • son utilisation, • sa réparation et/ou • son entretien.

Veillez conserver ce mode d'emploi, et le transmettre au propriétaire suivant de l'appareil.

21.3 Avertissements de danger

Dans le présent mode d'emploi vous pourrez trouver les avertissements suivants :

▲GEFAHR

Danger

Un avertissement à ce niveau de danger signale un risque de situation dangereuse.

Si cette situation dangereuse n'est pas évitée, elle peut entraîner la mort ou des blessures dangereuses.

- ▶ Il faut suivre les instructions données dans cet avertissement afin de prévenir tout danger de mort ou de blessures graves pour les personnes.

▲WARNUNG

Attention

Ce niveau de risque indique la présence possible d'une situation de danger.

Si cette situation dangereuse n'est pas évitée, elle peut entraîner des blessures graves.

- ▶ Il faut suivre les instructions données dans cet avertissement afin de prévenir tout danger de blessures graves.

▲VORSICHT

Prudence

Ce niveau de risque indique la présence possible d'une situation de danger.

Si cette situation dangereuse n'est pas évitée, elle peut entraîner des blessures légères ou superficielles.

- ▶ Il faut suivre les instructions données dans cet avertissement afin de prévenir les blessures de personnes.

Cette indication est accompagnée d'informations complémentaires pour faciliter l'utilisation de l'appareil.

21.4 Limite de responsabilités

Tous les renseignements techniques, données et instructions d'installation, de fonctionnement et d'entretien contenus dans ce manuel sont parfaitement actuels au moment de la publication et tiennent compte de notre expérience réalisée jusqu'ici et de nos connaissances actuelles en toute bonne foi. Les indications, illustrations et descriptions contenues dans ce manuel ne peuvent donner lieu à aucun recours.

Le constructeur décline toute responsabilité pour les dommages causés par :

- le non respect du mode d'emploi
- l'utilisation non conforme
- des réparations non professionnelles
- des modifications techniques, modifications de l'appareil
- l'utilisation de pièces non autorisées

Les modifications de l'appareil ne sont pas recommandées et ne sont pas couvertes par la garantie. Les traductions ont été réalisées avec la meilleure fidélité possible. Nous déclinons toute responsabilité pour les erreurs de traduction, même si la traduction a été réalisée par nos soins ou sur notre demande. Seul le texte original en allemand fait force de loi.

21.5 Protection intellectuelle

Cette documentation est protégée par la loi sur la propriété intellectuelle.

Tous droits de reproduction aussi photomécaniques, de multiplication et de diffusion du texte, dans sa totalité ou en partie, au moyen de processus spéciaux (par exemple informatique, sur support électronique ou en réseau), sont réservés à la Sté. Braukmann GmbH. Modifications techniques et de contenu réservées.

22 Sécurité

Ce chapitre vous indiquera des consignes de sécurité importantes pour l'utilisation de cet appareil. Cet appareil répond aux directives de sécurité prescrites. Une utilisation non conforme peut toutefois entraîner des dommages sur les personnes et matériels.

22.1 Utilisation conforme

Cet appareil est conçu uniquement pour une utilisation ménagère à l'intérieur de locaux,

- afin de
- décongeler
 - réchauffer
 - cuire
 - griller
 - réduire
- cuire au four des denrées alimentaires et des boissons.

Cet appareil est destiné à être utilisé dans un cadre domestique et dans des utilisations similaires, comme par exemple :

- dans les cuisines destinées aux collaborateurs dans les magasins, bureaux et autres établissements professionnels
- dans les exploitations agricoles ;
- par les clients des hôtels, motels et autres établissements d'hébergement ;
- dans les pensions proposant des petits déjeuners.

Toute autre utilisation est considérée comme non conforme.

▲WARNING Attention

Danger en cas d'utilisation non conforme ! En cas d'usage non conforme et/ou non approprié l'appareil peut devenir une source de danger.

- ▶ Utiliser l'appareil uniquement de façon conforme.
- ▶ Respecter les procédures décrites dans ce mode d'emploi.

Tout recours en garantie est supprimé en cas de dommages causés par une utilisation non conforme. L'utilisateur est entièrement responsable des risques encourus.

22.2 Consignes de sécurités générales

IMPORTANTES CONSIGNES DE SECURITE

**A LIRE ATTENTIVEMENT ET A CONSERVER POUR
UTILISATION ULTERIEURE**

HINWEIS Remarque

Pour une utilisation en toute sécurité de l'appareil veuillez observer les consignes générales de sécurités suivantes :

- ▶ Avant son utilisation s'assurer qu'il ne comporte pas de défauts visuels. Ne jamais mettre en marche un appareil détérioré.
- ▶ Cet appareil peut être utilisé par les enfants à partir de 8 ans et plus s'ils sont surveillés ou s'ils ont été informés de la manière d'utiliser l'appareil en sécurité et ont compris les risques en résultant.
- ▶ Le nettoyage et l'entretien assuré par l'utilisateur ne doit pas être effectué par des enfants à moins qu'ils ne soient âgés de 8 ans ou plus et surveillés.

- ▶ Ne pas laisser les enfants jouer avec l'appareil.
- ▶ L'appareil et son câble de branchement doivent être tenus à l'écart des enfants de moins de 8 ans.
- ▶ L'appareil peut être utilisé par des personnes dont les capacités physiques, sensorielles ou mentales sont amoindries ou manquant d'expérience et/ou de connaissance si elles sont surveillées ou ont été informées de la manière d'utiliser l'appareil en sécurité et ont compris les risques en résultant.
- ▶ N'utilisez que des ustensiles de cuisine et des objets compatibles avec les appareils à micro-ondes.
- ▶ L'appareil doit être régulièrement nettoyé et il faut toujours vider les restes d'aliments qu'il contient.
- ▶ Lisez et respectez le point "Dangers avec des micro-ondes".
- ▶ Cet appareil ne doit être intégré ou installé que dans le respect des instructions jointes.
- ▶ Pendant son fonctionnement ne pas laisser l'appareil sans surveillance.
- ▶ Ne pas utiliser le four lorsqu'il est vide. L'appareil peut se dégrader.
- ▶ L'appareil n'est pas prévu pour le séchage, le réchauffage ou échauffer des animaux vivants.
- ▶ Les thermomètres alimentaires ne sont pas prévus pour un usage avec le micro-onde.
- ▶ Ne pas ranger ou utiliser l'appareil à l'air libre.
- ▶ Ne pas utiliser la chambre de cuisson à des fins de conservation des aliments. Ne pas laisser de papiers, ustensiles de cuisine ou des produits alimentaires dans la chambre de cuisson quand le four n'est pas utilisé.

HINWEIS**Remarque**

- ▶ N'utilisez pas l'appareil à proximité d'eau, dans des caves humides ou à proximité de piscines.
- ▶ L'appareil ne doit pas être nettoyé avec un nettoyeur à vapeur.
- ▶ Les réparations doivent être effectuées uniquement par un service après-vente agréé par le constructeur, sinon en cas de dommages le recours en garantie est supprimé. Des réparations incorrectes peuvent entraîner de graves dangers pour l'utilisateur.
- ▶ Les pièces défectueuses doivent être remplacées uniquement par des rechanges d'origine. Ces pièces sont seules capables de répondre aux exigences de sécurité.
- ▶ L'appareil ne doit jamais être utilisé avec un contrôleur externe ou une télécommande.
- ▶ Le four doit être installé en respectant la notice de montage.
- ▶ Ce four est conçu pour servir d'appareil de cuisine et pour réchauffer des plats, non pas pour un usage professionnel ou en laboratoire.
- ▶ **LISEZ ATTENTIVEMENT LES CONSIGNES DE SECURITE ET CONSERVEZ-LES POUR UN USAGE FUTUR.**

22.3 Sources de danger

22.3.1 Dangers avec des micro-ondes

▲WARNING**Attention**

Les effets des micro-ondes sur le corps humains peuvent entraîner des blessures.

Pour éviter de subir les effets des micro-ondes, veuillez observer les consignes de sécurité suivantes :

▲WARNING Attention

- ▶ Ne jamais faire fonctionner l'appareil avec sa porte ouverte. Si l'interrupteur de sécurité est défectueux ou manipulé il se peut que vous soyez exposé directement aux micro-ondes.
- ▶ Ne pas disposer d'objet entre la face frontale du four et la porte et évitez le dépôt de salissures ou de restes de produits nettoyants sur les joints de l'appareil.
- ▶ Ne pas utiliser l'appareil lorsque :
 - la porte de l'appareil est déformée
 - les charnières de porte sont brisées
 - sont présents des trous ou des fissures sur le carter,
- ▶ sur la porte ou sur les parois de la chambre de cuisson.
- ▶ Ne retirer aucun habillage de l'appareil.
- ▶ Si la porte ou les joints de la porte sont endommagés, l'appareil ne doit pas être exploité, jusqu'à ce qu'il ait été réparé par une personne qualifiée.
- ▶ **AVERTISSEMENT** : Les travaux d'entretien et de réparation nécessitant le retrait du capot de protection contre les micro-ondes sont dangereux pour toute personne et ne doivent être effectués que par un technicien spécialisé.

22.3.2 Danger de brûlures

▲WARNING Attention

Les aliments réchauffés dans l'appareil ainsi que les instruments de cuisine utilisés et la surface de l'appareil peuvent devenir très chauds. Pour éviter que vous ou d'autres se brûlent ou s'ébouillantent observez les consignes de sécurité suivantes :

⚠️ WARNUNG**Attention**

- ▶ Lorsque vous grillez avec ou sans les micro-ondes, la chambre de cuisson, le corps de chauffage du grill et la porte de l'appareil sont très chauds ! Le câble doit donc être tenu éloigné des surfaces et les fentes d'aération de l'appareil ne doivent pas être couvertes.
- ▶ Les pièces accessibles peuvent chauffer pendant le fonctionnement de l'appareil et doivent donc être hors de portée des enfants.
- ▶ L'appareil chauffe en fonctionnant et il faut donc éviter de toucher les éléments chauffants de l'intérieur de l'appareil.
- ▶ L'appareil et les pièces accessibles chauffent fortement en fonctionnant. Il faut donc éviter de toucher les éléments chauffants et les enfants de moins de 8 ans doivent donc être tenus à distance ou surveillés en permanence.
- ▶ Mettez des gants isolants pour sortir ou entrer les plats à cuire ou à gratiner, ou pour manipuler dans la chambre de cuisson quand le grill est en marche ou était en marche peu de temps avant.
- ▶ Ne pas utiliser le four pour frire. L'huile chaude peut endommager des pièces du four ou le plat de cuisson et provoquer des brûlures.
- ▶ Veuillez noter que l'appareil en mode à micro-ondes chauffe principalement les aliments et les liquides dans un récipient, mais pas le récipient lui-même.
- ▶ Malgré que le couvercle du récipient ne soit pas chaud, lorsqu'on retire le récipient de l'appareil et qu'on soulève le couvercle on s'expose à la même quantité de vapeur et de projections qu'avec une cuisson conventionnelle.

▲WARNING Attention

- ▶ Le contenu des biberons et des pots d'aliments pour bébés doit être mélangé ou secoué et il faut vérifier la température avant leur consommation pour éviter les brûlures.
- ▶ Avec certains aliments il existe des risques de brûlure par retard d'ébullition. Pour les aliments composés de graisse et d'eau, par exemple du bouillon, il faut attendre environ 30 à 60 secondes avant de les retirer de l'appareil. Le mélange a ainsi de se reposer. On évite une ébullition soudaine des aliments ou liquides en y introduisant une cuillère ou un bouillon-cube.
- ▶ Pour éviter le retard d'ébullition on peut aussi introduire une cuillère métallique dans le récipient avant la cuisson. Faire attention que la cuillère ne touche en aucun endroit les parois de l'appareil ou le grill, cela peut provoquer sinon des dégâts sur l'appareil.
- ▶ La surface extérieure du caisson intégré peut chauffer.
- ▶ En cas de réchauffement de boissons dans le micro-onde (retard à l'ébullition), ces dernières peuvent bouillir soudainement et il faut donc manier les récipients avec précaution.

22.3.3 Danger d'incendie

▲WARNING Attention

En cas d'utilisation non conforme de l'appareil cela peut provoquer un incendie par inflammation du contenu.

Pour éviter tout risque d'incendie veuillez observer les consignes de sécurité suivantes :

- ▶ Veuillez noter que pour cuire, réchauffer, ou décongeler avec l'appareil les délais sont souvent plus courts que sur une cuisinière ou dans le four.

▲WARNING**Attention**

- ▶ Des délais trop longs peuvent entraîner le dessèchement et éventuellement l'auto inflammation des aliments. Danger d'incendie ! Danger d'incendie lors d'un séchage trop long de pain, petits pains, fleurs ou herbes.
- ▶ Ne surchauffez pas les aliments.
- ▶ Ne pas réchauffer dans l'appareil des graines, noyaux de cerises, coussins remplis de gel ou des objets semblables. Ces objets peuvent s'enflammer même lorsque vous les sortez de l'appareil après les avoir réchauffés.
- ▶ Ne pas échauffer de l'alcool à l'état non dilué.
- ▶ Ne pas laisser l'appareil sans surveillance lorsque vous échauffez ou cuisez des aliments en emballage perdus en plastique, papier ou d'autres matériaux inflammables.
- ▶ Les récipients perdus en plastique doivent posséder les caractéristiques indiquées au point **«Indications sur la vaisselle pour micro-ondes»**.
- ▶ Si de la fumée se dégage, il faut arrêter l'appareil ou débrancher la prise et maintenir la porte fermée pour étouffer les éventuelles flammes. Ne jamais utiliser l'appareil pour ranger ou sécher des matériaux inflammables.
- ▶ Cet appareil à micro-ondes est destiné exclusivement à réchauffer des aliments et des boissons. Le séchage d'aliments ou de vêtements et le réchauffement de coussins chauffants, pantoufles, éponges, linges humides ou autres fait courir des risques de blessures, d'inflammation ou d'incendie.
- ▶ **Éliminez en principe dans l'appareil les résidus graisseux qui risqueraient de s'enflammer.**

22.3.4 Danger d'explosion

▲WARNING Attention

En cas d'utilisation non conforme de l'appareil danger d'explosion à cause de la surpression interne.

Pour éviter les risques d'explosion veuillez observer les consignes de sécurité suivantes :

- ▶ Les liquides et autres aliments ne doivent pas être chauffés dans des récipients fermés qui pourraient exploser.
- ▶ Sur les biberons retirez le capuchon d'obturation et la tétine.
- ▶ Pour cuire, ne pas utiliser des pots possédant des poignées creuses ou un couvercle à poignée où de l'humidité peut s'introduire, et dont l'humidité ne peut pas s'échapper.
- ▶ Ne pas chauffer dans l'appareil les œufs dans leur coquille car ils peuvent exploser même après le traitement aux micro-ondes.
- ▶ Retirer les fermetures à fil torsadé des sachets en papier ou en plastique, afin d'éviter la création d'une surpression.

22.3.5 Dangers du courant électrique

▲GEFAHR Danger de mort par électrocution !

Danger de mort en cas de contact avec des câbles ou des pièces sous tension ! Pour éviter les risques d'électrocution veuillez observer les consignes de sécurité suivantes :

- ▶ L'appareil ne doit pas être mis en marche si le câble électrique ou la prise sont endommagés, s'il ne fonctionne pas correctement ou est tombé ou a été endommagé. Si le câble électrique ou la prise ont été endommagés, ceux-ci doivent être changés par le fabricant ou son service après-vente afin de prévenir tout danger.
- ▶ Avant de changer l'ampoule de l'intérieur de l'appareil, ce dernier doit être arrêté afin d'éviter toute décharge électrique.

▲GEFAHR**Danger**

- ▶ N'ouvrez en aucun cas le caisson de l'appareil. Il y a danger d'électrocution si on touche des raccords conducteurs électriques et si on modifie la structure électrique et mécanique. Cela peut aussi provoquer des dysfonctionnements de l'appareil.

23 Mise en service

Ce chapitre est consacré à des indications importantes concernant la mise en service de l'appareil. Observez les indications pour éviter les dangers et les détériorations.

23.1 Consignes de sécurité

▲WARNING**Attention**

- ▶ Ne pas utiliser les matériaux d'emballage pour jouer. Danger d'étouffement.
- ▶ En raison du poids important de l'appareil il faut le transporter, le déballer et le mettre en place par deux personnes.

23.2 Inventaire et contrôle de transport

Le four à micro-onde Selection E 25 MGS est livré de façon standard avec les composants suivants :

- four micro-onde Selection E 25 MGS
- anneau à roulettes
- plateau tournant en verre
- la grille
- 2 vis pour le montage
- ventouse
- mode d'emploi

HINWEIS**Remarque**

- ▶ Vérifier l'intégralité de la livraison et les éventuels défauts visuels.
- ▶ En cas de livraison incomplète ou de dégâts en raison d'un emballage insuffisant ou du transport veuillez en avvertir immédiatement l'expéditeur, l'assurance et le livreur.

23.3 Déballage

Pour déballer l'appareil procédez comme suit :

- Retirez tous les emballages et les accessoires.
- Vérifiez l'absence de détérioration de l'appareil (déformations, porte endommagées, etc.) Ne pas mettre les appareils endommagés en marche.
- Caisson : Enlevez le film protecteur de la surface du caisson du micro-onde.
- Le recouvrement marron clair/argent posé à l'intérieur protège le magnétron et ne doit pas être retiré.

23.4 Élimination des emballages

L'emballage protège l'appareil contre les dégâts de transport. Les matériaux d'emballage ont été choisis selon des critères environnementaux et de techniques d'élimination, c'est pourquoi ils sont recyclables.

Le retour des emballages dans le circuit des matières épargne les matières premières et restreint le volume des déchets. Éliminez les emballages inutiles dans les points de collecte destinés au système de recyclage avec le logo «Point vert».



HINWEIS

Remarque

- ▶ Veuillez si possible conserver l'emballage original pendant la durée de la garantie de l'appareil afin de pouvoir emballer correctement l'appareil en cas de recours en garantie.

23.5 Montage de l'appareil

23.5.1 Exigences à respecter pour le lieu de montage

- Ne disposez pas l'appareil dans un environnement chaud, mouillé ou très humide ou à proximité de matériaux inflammables.
- Ne laissez pas pendre le câble au bord d'une table ou d'un plan de travail.
- L'installation et le montage de cet appareil sur des emplacements mobiles (par exemple un bateau) doivent être exécutés uniquement par des entreprises / personnes professionnels qui garantissent les exigences de sécurité d'utilisation de cet appareil.
- Placez l'appareil à micro-ondes aussi loin que possible des postes de radio ou téléviseurs car son fonctionnement peut perturber la réception radio et télé.
- Cet appareil n'est prévu que pour un usage domestique.
- Cet appareil est conçu exclusivement pour être intégré dans un meuble et non pas comme appareil isolé ou pour être posé dans un meuble fermé.
- L'appareil ne doit être utilisé que lorsque la porte du meuble intégré est ouverte.

23.5.2 Raccordement électrique

⚠ GEFAHR

Danger d'électrocution

- ▶ Tout contact avec des éléments internes peut entraîner des lésions graves ou la mort.
- ▶ Ne pas démonter l'appareil.
- ▶ Il y a un risque de décharges électriques si l'appareil n'est pas mis correctement à la terre. N'utilisez aucune prise qui ne soit pas correctement installée et mise à la terre.

Pour une utilisation de l'appareil sûre et sans panne, il faut observer les indications suivantes pour le raccordement électrique :

- Avant de brancher l'appareil il faut comparer les données de raccordement (tension et fréquence) de la plaque signalétique avec celles de votre réseau. Ces données doivent correspondre, afin de ne pas exposer l'appareil à des dégradations. En cas de doute renseignez-vous auprès d'un électricien.

- Assurez-vous que le câble électrique est en parfait état et qu'il n'est pas disposé sous le four ou des surfaces chaudes ou des bords coupants.
- Cet appareil doit être mis à la terre. En cas de court-circuit, la mise à la terre vous protège des décharges électriques car le courant électrique est évacué par un câble supplémentaire. L'appareil est équipé d'un câble adapté avec conducteurs de terre et fiche de contact de sécurité. La fiche doit toujours être branchée dans une prise correctement installée et mise à la terre.
- La prise électrique doit être sécurisée par un disjoncteur 16 A à fusible séparé des autres consommateurs de courant.
- La sécurité électrique de l'appareil est garantie uniquement lorsqu'il est raccordé à un circuit électrique avec un système de protection installé en toute conformité. En cas de doute faites vérifier l'ensemble de l'installation électrique par un électricien. Le constructeur ne peut pas être tenu responsable pour les dégâts causés par un conducteur de masse absent ou interrompu.
- Ne pas utiliser de prises multiples, de barrettes de branchement ni de rallonges. Toute surchauffe peut provoquer un incendie.
- Si la fiche n'est plus accessible après l'installation, un sectionneur qui sépare tous les pôles doit être prévu dans le câble avec une distance de contact d'au moins 3 mm.
- Conformément aux dispositions légales, le montage de la prise et le changement du câble doivent être faits exclusivement par des électriciens qualifiés.

23.5.3 Guide de montage

Veillez respecter ces instructions de montage particulières.

Longueur du câble : 130 cm.

Ne fixez pas le câble à l'arrière de l'appareil car il pourrait chauffer.

Ne pas bloquer ni plier le câble électrique.

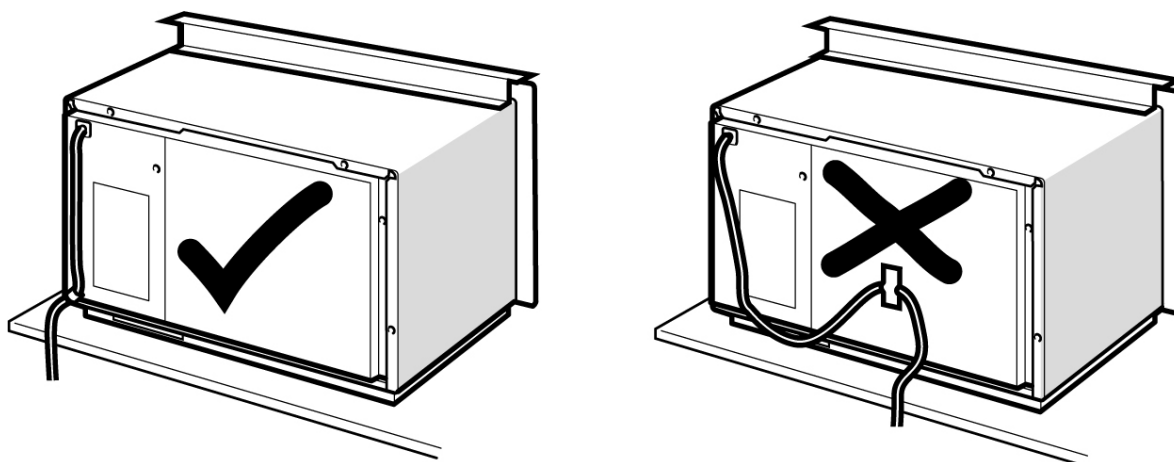

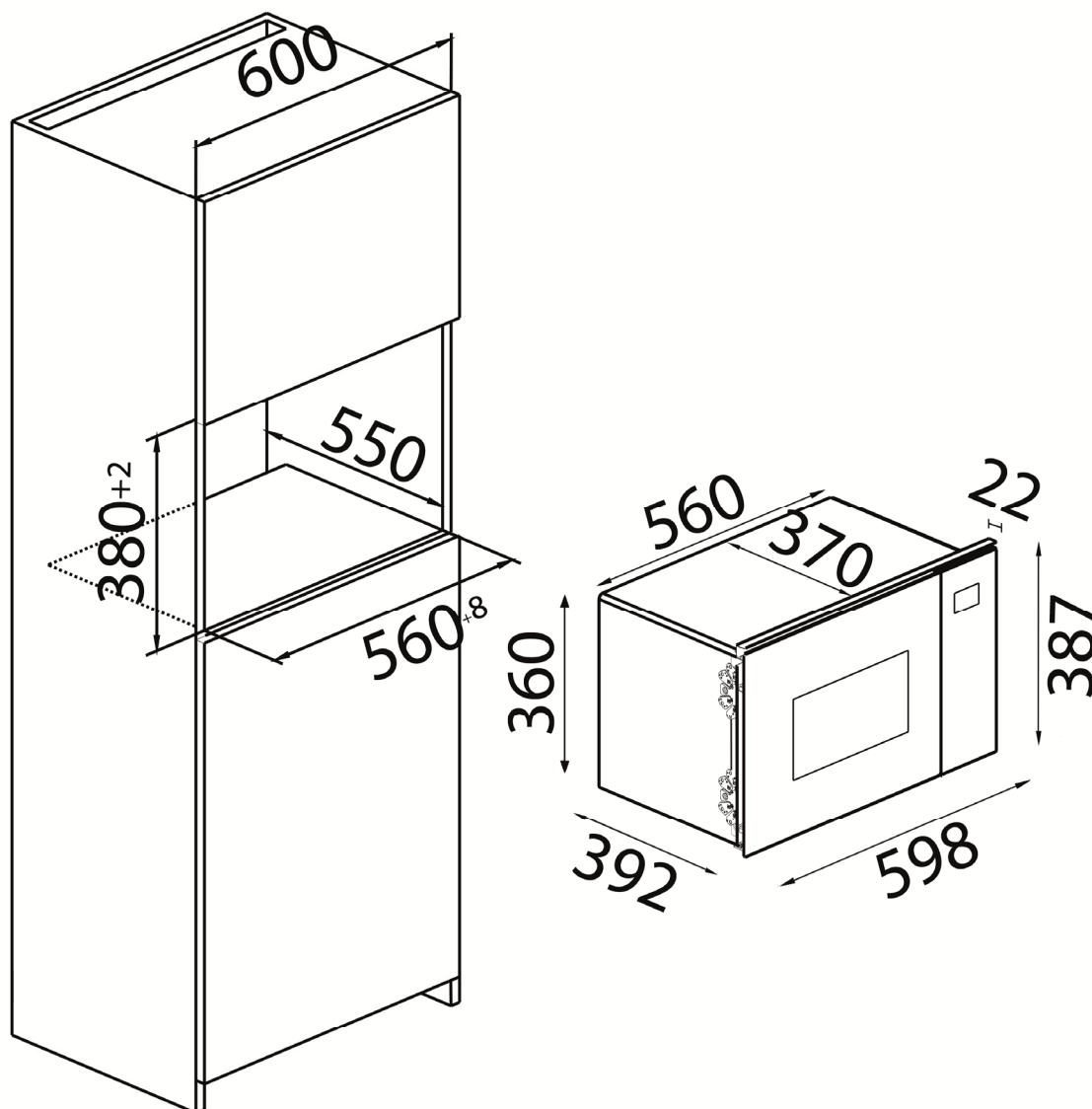

Cet appareil peut être intégré dans un placard mural de 600 mm de large (profondeur minimale 550 mm, bord inférieur de l'appareil au moins 850 mm au-dessus du sol).

Le meuble d'intégration doit être ouvert derrière le four (donc pas de cloison arrière).

Ne pas couvrir les fentes d'aération et entrées d'air.

Ne pas bloquer ni plier le câble électrique.

1. Dévissez les entretoises sur le côté gauche du boîtier.
2. Poussez lentement l'appareil au centre de l'armoire de cuisine.



3. Ne pas bloquer ni plier le câble électrique.

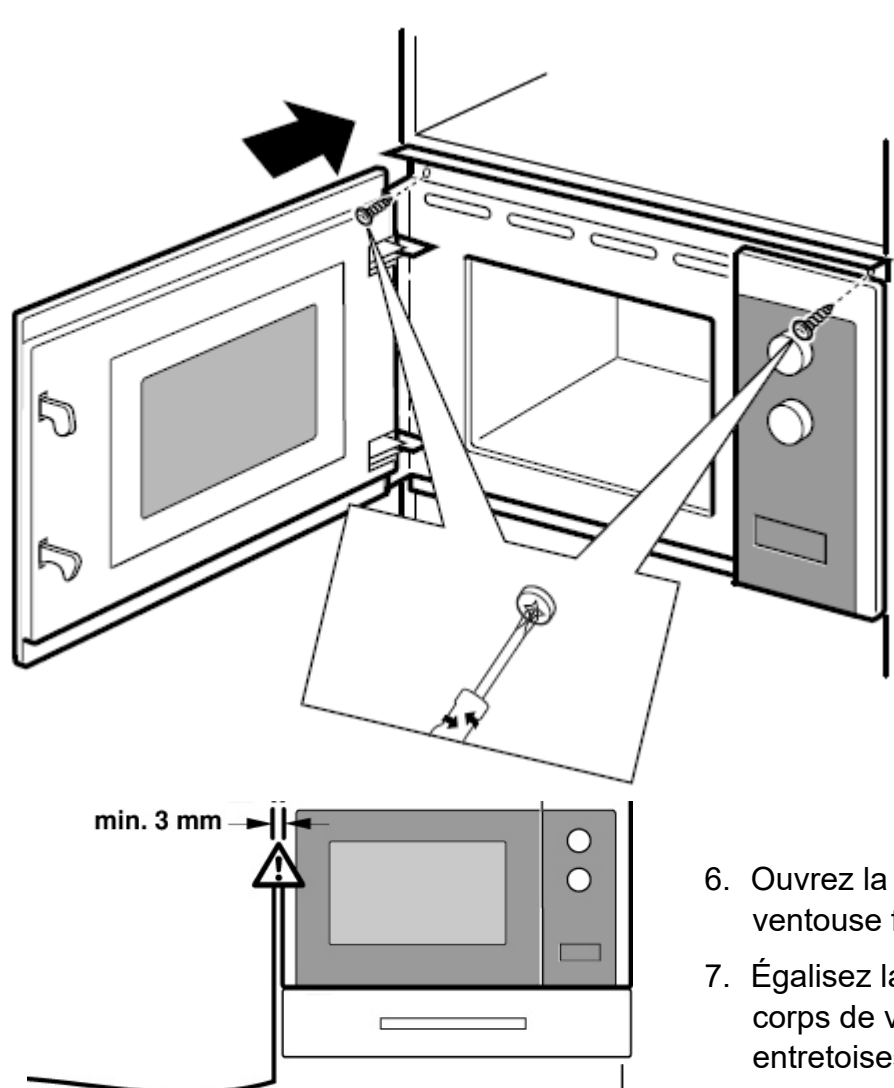

4. Vérifiez la distance entre l'appareil en haut et le corps de l'armoire où se trouvent les trous pour les vis.

5. Vous pouvez desserrer les entretoises 1 à 4 et les emboîter les unes dans les autres pour compenser la distance entre l'appareil et l'armoire.

6. Ouvrez la porte de l'appareil à l'aide de la ventouse fournie.

7. Égalisez la distance entre l'appareil et le corps de votre cabinet à l'aide des entretoises.

8. Laissez un espace libre d'au moins 3 mm à droite et à gauche.

9. Si nécessaire, marquez la position des vis et prépercez des trous dans l'armoire.

10. Branchez la fiche d'alimentation.

11. Insérez les vis dans les trous de l'appareil et serrez les vis.

HINWEIS

Remarque

- ▶ Le four doit être installé en respectant la notice de montage.
- ▶ La surface extérieure du caisson intégré peut chauffer.
- ▶ Si vous utilisez votre appareil à une hauteur de 900 m plus au-dessus du sol, veillez à ce que le plateau tournant ne se décale pas quand vous prenez vos aliments ou le récipient. Vous risquez de vous blesser.

23.6 Pour éviter le parasitage radio

L'appareil peut provoquer un parasitage de radios, télévisions ou des appareils semblables.

On peut éliminer ou réduire ce parasitage en observant les points suivants

- Nettoyer la porte et les surface de joints de l'appareil.
- Disposez la radio, la télévision, etc., aussi loin que possible de l'appareil.
- Branchez l'appareil dans une autre prise, de sorte que l'appareil et le récepteur parasité utilisent des circuits électriques différents.
- Utilisez, pour le récepteur, une antenne installée correctement, afin d'obtenir une bonne réception.

23.7 Montage des accessoires

23.7.1 Plateau tournant en verre

- 1 Bossage (dessous)
- 2 plateau tournant
- 3 Tourniquet
- 4 Anneau roulant

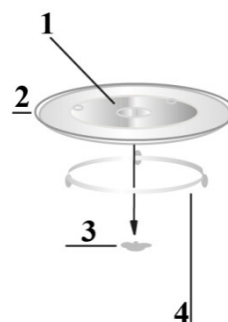

Monter le plateau tournant de la manière suivante :

- Disposer l'anneau à roulettes
- Poser le plateau tournant en verre de manière à ce que les rainures qu'il comporte sur son dessous s'enclenchent dans le tourniquet.
- Ne jamais insérer le plateau tournant à l'envers. Il doit pouvoir tourner librement.
- Pour chauffer, il faut toujours utiliser le plateau tournant avec l'anneau roulant correspondant.
- Pour les chauffer, les aliments et récipients doivent toujours être posés sur le plateau tournant.
- Si le plateau tournant en verre ou l'anneau roulant correspondant cassent ou se fendent, adressez-vous immédiatement à votre centre de SAV.

23.7.2 La Grille

- Disposer la grille sur la plateau tournant en verre.

HINWEIS

- ▶ N'utiliser la grille qu'en mode grill.

24 Structure et fonctionnement

Ce chapitre est consacré à des indications importantes sur la structure et le fonctionnement de l'appareil.

24.1 Vue d'ensemble

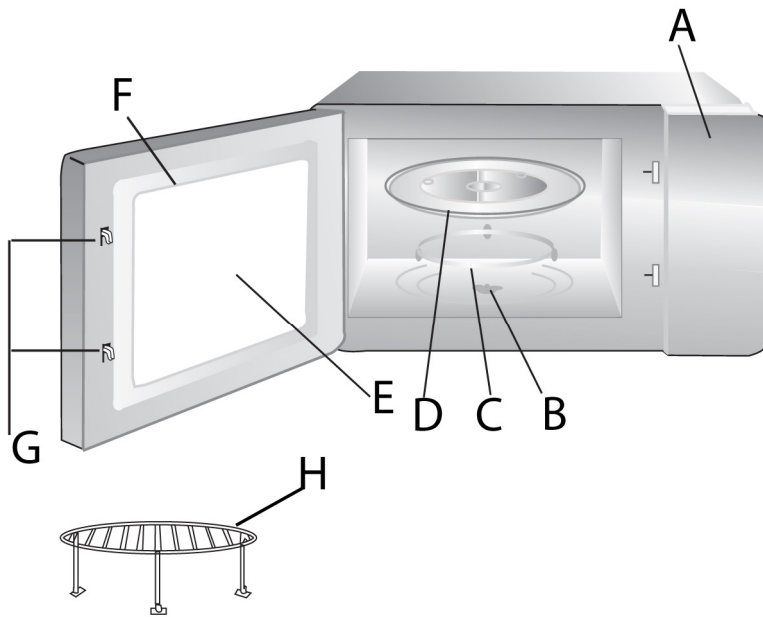

- A) Champ de commande
- B) Tourniquet
- C) Anneau roulant
- D) Plateau tournant
- E) Fenêtre du four
- F) Porte
- G) Verrouillage de sécurité porte
- H) Grille
- I) Ventouse



HINWEIS

Remarque

- Le ventilateur peut continuer à tourner pour refroidir l'appareil.

24.2 Eléments de commande et d'affichage

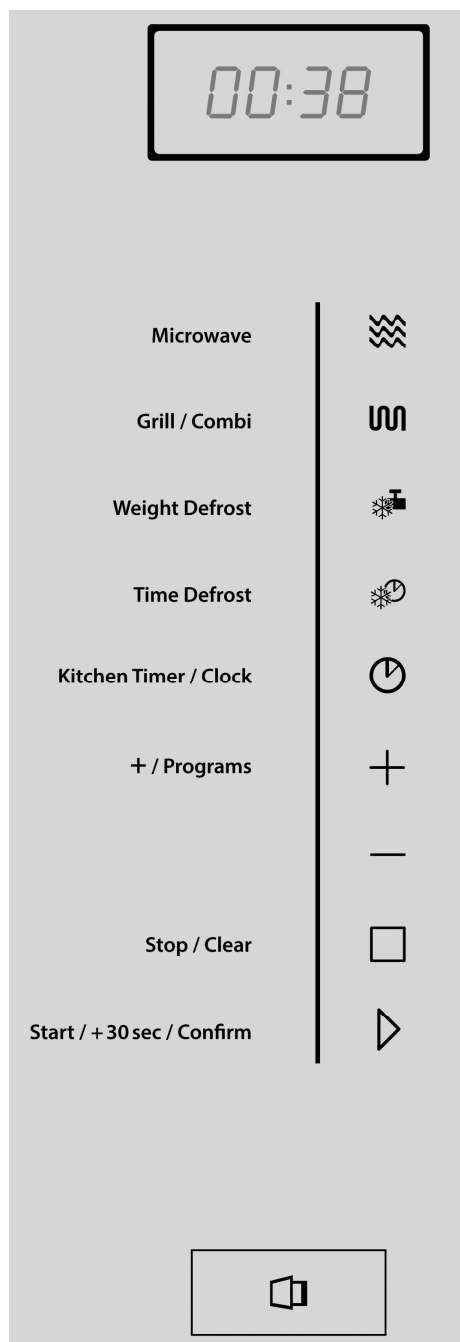

Champ d'affichage : durée de cuisson, puissance, affichage de fonction et de délai actuel.



Micro-ondes



Grill + programmes combinés



Décongélation suivant le poids



Décongélation suivant la durée



L'heure/minuteur



Augmentation de la durée/Réglage du programme / programme de cuisson automatique



Réduction de la durée/Réglage du programme



Presser ou maintenir appuyée la touche



Stop/Arrêt



Démarrage/ + 30 sec. / Confirmation



Touche porte : appuyer dessus pour ouvrir la porte.

24.3 Ouvrir la porte



Appuyez sur la touche  pour ouvrir la porte de l'appareil.

Lorsque l'appareil n'est pas sous tension ou en cas d'anomalie, vous pouvez fixer la ventouse fournie sur la porte en verre et remonter ainsi la porte.

24.4 Signaux sonores

L'appareil émet les signaux sonores suivants pour envoyer des messages acoustiques :

- **Un signal sonore** : L'appareil a accepté la saisie.
- **Deux signaux sonores** : Il vous est demandé de tourner l'aliment.
- **Cinq signaux sonores** : Le temps de cuisson est écoulé.
- **Pas de signal sonore** : L'appareil n'a pas accepté la saisie. Vérifier la saisie et recommencer.

24.5 Dispositifs de sécurité



24.5.1 Avertissements sur l'appareil

▲VORSICHT Prudence

Danger, surfaces très chaudes !

En haut à l'arrière du carter se trouve un avertissement indiquant la présence de surfaces très chaudes. La surface de l'appareil peut devenir très chaude à cet endroit.

- ▶ Ne pas toucher la surface chaude de l'appareil. Risque de brûlure !
- ▶ Ne pas disposer ou ranger des objets sur l'appareil.
- ▶ Ne posez pas l'appareil à micro-ondes sur une plaque de cuisson ou un autre appareil générant de la chaleur car vous pourriez l'endommager et perdre ainsi la garantie.

24.5.2 Verrouillage de porte

Dans le verrouillage de la porte de l'appareil se trouve un interrupteur de sécurité qui empêche le fonctionnement de l'appareil quand la porte est ouverte.

▲VORSICHT Prudence

Danger, micro-ondes !

Si ce dispositif de sécurité est défectueux ou détourné de sa fonction, vous vous exposez et vous exposez les autres directement aux micro-ondes.

- ▶ Ne jamais faire fonctionner l'appareil quand l'interrupteur de sécurité est défectueux.
- ▶ Ne jamais mettre ce dispositif de sécurité hors service.

24.5.3 Sécurité enfant

La sécurité enfant empêche une utilisation de l'appareil par les enfants sans surveillance.

Activer la sécurité enfant :

Appuyer pendant trois secondes la touche  jusqu'à ce que vous entendiez deux bips.

A l'état verrouillé toutes les touches sont neutralisées.

Désactiver la sécurité enfant :

Appuyer pendant trois secondes la touche  jusqu'à ce que vous entendiez deux bips.

A l'état déverrouillé toutes les touches sont de nouveau actives.

24.6 Plaque signalétique

La plaque signalétique indiquant les données de raccordement et de puissance se trouve à l'arrière de l'appareil.

25 Commande et fonctionnement

Ce chapitre est consacré à des indications importantes sur la commande de l'appareil. Pour éviter tout risque et dégradations veuillez observer les indications.

▲WARNING Attention

- ▶ Pendant son fonctionnement ne pas l'laisser l'appareil sans surveillance, afin de pouvoir intervenir rapidement en cas de danger.

25.1 Fondamentaux de la cuisson aux micro-ondes

- La puissance et la durée nécessaire pour la cuisson/l'échauffement des aliments dépendent entre autres de la température de départ, de la quantité et du type et de la consistance des aliments. Utiliser la durée de cuisson indiquée la plus courte et prolonger la durée si nécessaire.
- Disposer soigneusement les aliments. Disposer les morceaux les plus épais vers le bord du plat.
- Couvrir les aliments pendant la cuisson. Le couvercle protège contre les projections et procure une cuisson/un échauffement plus réguliers.
- Pendant l'échauffement il est conseillé de retourner, désagréger ou de tourner plusieurs fois les aliments, afin d'obtenir une répartition régulière de la température.
- Les éventuels germes présents dans les aliments ne seront détruits que par une température suffisamment élevée (> 70 °C) et par une durée suffisamment importante (> 10 min).
- Piquer ou entailler plusieurs fois les aliments possédant une peau ou une enveloppe solide comme les tomates, saucisses, pommes de terre, aubergines, afin que la vapeur qui se produit puisse s'échapper et que les produits n'éclatent pas.
- On peut cuire les œufs sans coquille dans le micro-onde uniquement après avoir piqué plusieurs fois le jaune. Le jaune d'œuf peut sinon éclater après la cuisson et répandre des projections.
- Après la moitié de la durée de temps de cuisson retourner et déplacer du centre vers les bords les mets comme les boulettes de viande.

25.2 Modes de fonctionnement

L'appareil peut être utilisé avec différents modes de fonctionnement. La liste ci-dessous donne un aperçu des différents modes possibles :

Mode «Micro-onde»

Ce mode sert à l'échauffement normal des aliments.

Mode " Programmes de grill et combinés"

Le mode grill (G) convient pour rôtir et gratiner les plats.

Les programmes combinés conviennent pour cuire aux micro-ondes et faire griller.

Les programmes combinés suivants sont possibles :

Affichage	Micro-onde	Grill
G	0 %	100 %
C-1	55 %	45 %
C-2	36 %	64 %

Mode «Multi-modes»

Ce mode permet de programmer jusqu'à 2 modes de cuisson à la suite. La séquence et la durée de la décongélation, de la cuisson au four micro-onde au grill sont réglables.

Mode "Programme de cuisson automatique"

Ce mode permet de sélectionner le programme de cuisson parmi 8 menus différents.

Décongélation automatique

Ce mode permet la décongélation d'aliments congelés. Vous pouvez choisir entre décongélation suivant le poids ou suivant la durée.

25.3 Indications sur la vaisselle pour micro-onde

Le matériaux de vaisselle idéal pour micro-onde doit être perméable aux micro-ondes et permet à l'énergie des ondes de pénétrer dans le récipient pour échauffer les aliments.

Dans le choix de la vaisselle idéale pour micro-onde veuillez observer les conseils suivants :

- ▶ Les micro-ondes ne peuvent pas traverser le métal. C'est pourquoi il ne faut pas utiliser des ustensiles métalliques et de la vaisselle comportant des ornements métalliques.
- ▶ Pour la cuisson au micro-onde n'utilisez pas de produits en papier recyclé car ils peuvent comporter des petits fragments de métaux capables de provoquer des étincelles et/ou de s'enflammer.
- ▶ Dans le micro-onde utilisez des récipients ronds ou ovales plutôt que des récipients carrés ou rectangulaires, car dans les coins les aliments ont tendance à surchauffer.
- ▶ On peut utiliser des bandes de papier d'aluminium pour protéger les zones sensibles contre un échauffement trop important. Ne pas utiliser trop d'aluminium et conserver une distance d'environ 2,5 cm entre la feuille d'aluminium et les parois de la chambre du four.
- ▶ Avec les micro-ondes ou des combinaisons avec le micro-onde, ne pas utiliser de feuilles d'aluminium (voir tableau).

Le tableau suivant est une référence pour l'utilisation de la vaisselle de cuisson adaptée :

Vaisselle	Micro-onde	Grill	Combinaison
Verre résistant à la chaleur	✓	✓	✓
Verre non résistant à la chaleur	✗	✗	✗
Céramique résistante à la chaleur	✓	✓	✓





Plastique résistant aux micro-ondes	✓	✗	✗
Papier de cuisine	✓	✗	✗
Tôle métallique	✗	✓	✗
Plat métallique	✗	✓	✗
Récipient en métal	✗	✓	✗
Barquettes et feuilles d'aluminium	✗	✓	✗



25.4 Mise en route après sélection d'un programme

Après avoir sélectionné le programme presser , afin de démarrer le programme de cuisson.

25.5 Démarrage rapide

Démarrage rapide du micro-onde : 1) Vous pouvez faire fonctionner l'appareil à 100 % de sa puissance pendant la durée que vous souhaitez.

Pour ce faire, appuyez sur  et faites le réglage avec  ou , réglez l'heure et lancez ensuite le micro-onde à 100 % de sa puissance en appuyant sur .

2) En mode veille, appuyez sur  pour chauffer des plats à 100 % de puissance pendant 30 secondes. Tout appui sur la touche  augmente le temps de chauffage de 30 secondes. Le maximum est de 95 minutes.

3) Vous pouvez à tout moment augmenter la durée de fonctionnement en mode micro-ondes, gril et combiné et décongélation en fonction du temps en appuyant sur la touche . Ceci n'est pas possible en cas de décongélation suivant le poids ni avec les programmes automatiques.

25.6 Arrêt/Interruption

Pour interrompre le programme de cuisson en cours, on peut opérer comme suit :

Exercer une pression unique sur la touche . Le programme en cours sera stoppé.

Ouvrir la porte de l'appareil . Le programme en cours sera stoppé.

HINWEIS

Remarque

- Pour continuer le programme de cuisson interrompu, presser la touche  après avoir refermé la porte.

Pour arrêter le programme interrompu, presser à nouveau la touche .









HINWEIS

Remarque

- ▶ Avant le début d'un autre programme de cuisson il faut effacer l'affichage et remettre le système à zéro en pressant la touche .





25.7 Réglage de la montre

Dès que l'appareil est branché sur le secteur, l'écran affiche WELCOME et le minuteur émet un signal sonore.

- 1) Appuyez deux fois sur , 00:00 s'affiche.
- 2) Réglez l'heure précise avec  ou .
- 3) Confirmez avec  ou .
- 4) Réglez la minute précise avec  ou .
- 5) Confirmez avec  ou .

Attention : Si l'heure n'est pas réglée, on ne pourra pas l'utiliser plus tard. Si, pendant le réglage de l'heure, vous appuyez sur  l'appareil revient à son réglage précédent.

21.9 Fonction alarme minuteur





- 1) Appuyez une fois sur , l'écran affiche 00:00.
- 2) Réglez la durée souhaitée avec  ou  (maximum 95 minutes).
- 3) Confirmez avec  ou .
- 4) Une fois que l'heure de l'alarme est atteinte, le minuteur émet cinq signaux sonores.
Quand l'heure a été réglée, l'écran affiche l'heure momentanée.

Attention : L'horloge ne dépend pas de votre réglage d'heure, c'est une simple alarme de minuterie de cuisine.





25.8 Mode «micro-onde»

En cas de cuisson aux micro-ondes, vous pouvez adapter le degré de puissance et le temps de cuisson (maximum 95 minutes).

- 1) Appuyez une fois sur  et l'écran affiche "P 100".

-
- 2) Appuyez plusieurs fois sur  jusqu'à ce que la puissance souhaitée apparaisse (P 100, P 80, P 50, P 30, P 10).
 - 3) Réglez la durée souhaitée avec  ou  (maximum 95 minutes).
 - 4) Appuyez sur  pour lancer la cuisson.
 - 5) Une fois que le temps de cuisson est écoulé, le système émet cinq signaux sonores.

Exemple : Si vous voulez faire cuire quelque chose pendant 20 minutes à 80 % de la puissance du micro-ondes, procédez comme suit :

- 1) Appuyez une fois sur  et l'écran affiche "P 100".
- 2) Appuyez à nouveau sur  pour sélectionner la puissance des micro-ondes «P 80 ».
- 3) Réglez la durée souhaitée avec  ou  (jusqu'à ce que l'écran affiche 20:00).
- 4) Appuyez sur  pour lancer la cuisson.
- 5) Une fois que le temps de cuisson est écoulé, le système émet cinq signaux sonores.

Attention : les graduations du réglage de temps de cuisson sont les suivantes :

0 – 1 minute : 5 secondes

1 – 5 minutes : 10 secondes 5 – 10 minutes : 30 secondes



10 – 30 minutes : 1 minute 30 – 95 minutes : 5 minutes



Récapitulatif des puissances du micro-ondes :

Nombre d'appuis sur la touche	1	2	3	4	5
Puissance du micro-ondes	100 %	80 %	50 %	30 %	10 %

25.9 Mode «Grill» et programmes combinés

Le mode «Grill» est particulièrement adapté pour des tranches de viande fines, steaks, côtelettes, kébabs, saucisses et morceaux de poulet.

- 1) Appuyez une fois sur  jusqu'à ce que G (fonction grill) s'affiche.
- 2) Appuyez plusieurs fois sur  pour sélectionner le programme combiné souhaité, "G", "C-1", ou "C-2" s'affiche.

3) Réglez la durée souhaitée avec  ou  (maximum 95 minutes).

4) Vous lancez la cuisson en appuyant à nouveau sur .

5) Une fois que le temps de cuisson est écoulé, le système émet cinq signaux sonores.

HINWEIS

Remarque

- ▶ Une fois que la moitié du temps de cuisson est écoulée, l'appareil envoie deux signaux sonores pour vous informer que vous pouvez maintenant retourner l'aliment. Pour ce faire, ouvrez la porte, retournez l'aliment et refermez la porte. Appuyez sur  pour poursuivre la cuisson.
- ▶ **ATTENTION** : Après les bips, l'appareil ne fait pas de pause.

Attention : Instructions pour les combinaisons



Nombre d'appuis sur la touche	Affichage	Micro-onde	Grill
1	G	0 %	100 %
2	C-1	55 %	45 %
3	C-2	36 %	64 %

25.10 Mode «Décongélation automatique»

Le menu «Décongélation automatique» permet de décongeler avec précaution les aliments congelés.

25.10.1 Mode "Décongélation" suivant le poids

1) Appuyez une fois sur  et l'écran affiche "100 g".

2) Appuyez  ou , réglez le poids de l'aliment. L'écran affiche d'abord "100 g". Vous pouvez régler le poids entre 100 et 2000 g.

3) Démarrez la décongélation en appuyant sur .





4) Une fois que le temps de cuisson est écoulé, le système émet cinq signaux sonores.

HINWEIS

Remarque

- ▶ Une fois que la moitié du temps de cuisson est écoulée, l'appareil envoie deux signaux sonores pour vous informer que vous pouvez maintenant retourner l'aliment. Pour ce faire, ouvrez la porte, retournez l'aliment et refermez la porte. Appuyez sur  pour poursuivre la cuisson.
- ▶ **ATTENTION** : Après les bips, l'appareil ne fait pas de pause.

25.10.2 Mode "Décongélation" suivant la durée

- 1) Appuyez une fois sur  et l'écran affiche "00 :00".
- 2) Appuyez  ou , pour régler le temps de décongélation à 95 minutes au maximum.
- 3) Démarrez la décongélation en appuyant sur .
- 4) Une fois que le temps de cuisson est écoulé, le système émet cinq signaux sonores.

25.11 Mode «Niveaux multiples»

Avec ce mode de fonctionnement, on peut programmer jusqu'à 2 successions automatiques. L'ordre et la durée de la décongélation, de la cuisson aux micro-ondes ou du passage au grill (combiné) est réglable.







Si vous voulez utiliser la fonction décongélation, vous devez la choisir en premier.

HINWEIS

Remarque

- ▶ ▶ Les programmes de cuisson automatiques et démarrage rapide ne peuvent pas être utilisés pour la cuisson à niveaux multiples.

Exemple : Si vous souhaitez décongeler des aliments pendant 5 minutes puis les faire cuire à une puissance de 80 % de micro-ondes pendant 7 minutes, procédez comme suit :

- 1) Appuyez sur  pour décongeler suivant le temps, « 00:00 » apparaît à l'écran.
- 2) Appuyez  ou , pour régler le temps de décongélation
- 3) Appuyez sur  et réglez la puissance des micro-ondes à 80 % et l'écran affiche P 80.
- 4) Réglez la durée souhaitée avec  ou , à 7 minutes.
- 5) Appuyez sur  pour lancer la cuisson.
- 6) Une fois que le temps de cuisson est écoulé, le système émet cinq signaux sonores.





HINWEIS

Remarque







- ▶ Entre le réglage du premier et du deuxième programmes de cuisson, ne confirmez pas le temps car vous lanceriez ainsi directement le premier programme de cuisson. Après avoir réglé l'heure pour le premier programme de cuisson, passez directement au réglage de la fonction du deuxième programme de cuisson.

25.12 Mode "Programme de cuisson automatique"

Dans ce mode de cuisson on peut sélectionner le programme parmi 8 menus différents. Pour plus de renseignement consulter le tableau de la page suivante.



- 1) Appuyez sur  pour sélectionner la fonction souhaitée.
- 2) Appuyez sur  pour confirmer le programme souhaité.
- 3) Avec  ou  sélectionnez le poids ou la quantité souhaitée d'unités de service. L'écran affiche le nombre d'unités de service ou le poids en grammes (voir tableau).
- 4) Appuyez sur  pour lancer la cuisson.
- 5) Une fois que le temps de cuisson est écoulé, le système émet cinq signaux sonores.

Récapitulatif du menu auto

Menu	Poids (g)	Puissance
Réchauffer Pizza	200 g	C-2 
	400 g	
Viande (Meat)	250 g	100 % 
	350 g	
	450 g	
Légumes (Vegetables)	200 g	100 % 
	300 g	
	400 g	
Pâtes (Pasta)	50 g (rajoutez 450 ml d'eau froide)	80 % 
	100 g (rajoutez 800 ml d'eau froide)	
Pommes de terre (Potato)	200 g	100 % 
	400 g	
	600 g	
Poisson (Fish)	250 g	80 % 
	350 g	
	450 g	
boisson chaude (Beverages)	1 tasse (120 ml)	100 % 
	2 tasses (240 ml)	
	3 tasses (360 ml)	

Popcorn	50 g	100 % 
	100 g	

25.13 Consultation de fonction

- 1) Si, pendant la cuisson, vous appuyez sur , l'heure réglée s'affiche.
- 2) Si vous appuyez sur  /  pendant la cuisson concernée, la puissance momentanée s'affiche.

26 Nettoyage et entretien

Ce chapitre est consacré à des indications importantes sur le nettoyage et l'entretien de l'appareil. Pour éviter la dégradation de l'appareil par un nettoyage incorrect et pour son bon fonctionnement veuillez observer les conseils ci-dessous.

26.1 Consignes de sécurité

▲ VORSICHT Prudence

Avant de commencer le nettoyage de l'appareil veuillez observer les consignes de sécurité suivantes :

- ▶ L'appareil doit être régulièrement nettoyé et il faut toujours vider les restes d'aliments qu'il contient. Un manque de propreté de l'appareil peut entraîner un endommagement de la surface qui nuira à la durabilité de l'appareil et peut rendre l'appareil dangereux et provoquer une infection par des champignons et des bactéries.
- ▶ Avant le nettoyage arrêter l'appareil et retirer le connecteur de la prise murale.
- ▶ Après son utilisation la chambre du four est chaude. Attention, risques de brûlures ! Attendre que l'appareil soit froid.
- ▶ Nettoyer la chambre du four après utilisation quand le four est refroidi. Ne pas attendre trop longtemps car cela rend le nettoyage plus difficile, et éventuellement impossible. Un encrassement trop important peut le cas échéant dégrader l'appareil.
- ▶ La pénétration d'humidité dans l'appareil peut détériorer les composants électroniques. Faire attention qu'aucun liquide ne pénètre à l'intérieur de l'appareil par les ouvertures de ventilation.
- ▶ Ne pas utiliser de produits nettoyants agressifs ou abrasifs et aucun solvant.
- ▶ Ne pas gratter les salissures résistantes avec des objets acérés.
- ▶ Suite aux dangers encourus, les réparations et opérations d'entretien nécessitant le retrait du blindage anti-rayonnements ne doivent être faites que par un professionnel.
- ▶ N'utilisez pas de nettoyant agressifs ou abrasifs ou de raclettes aiguisées pour nettoyer la vitre de la porte de l'appareil car vous pourriez rayer la surface. Ceci peut détériorer la vitre.

26.2 Nettoyage

Chambre du four et intérieur de la porte

▲WARNING Danger d'incendie

► Eliminez en principe dans l'appareil les résidus gras qui risqueraient de s'enflammer.

- Maintenir la chambre du four propre. Essuyer à l'aide d'un chiffon humide les restes d'aliments collés, aspergés ou tombés sur les parois du four. Quand le four est fortement encrassé on peut utiliser un produit nettoyant doux.
- Essuyer la porte, la fenêtre et les joints de porte à l'aide d'un chiffon humide, afin d'éliminer les taches et les restes d'aliments. Les restes sur le joint de la porte peuvent empêcher celle-ci de se refermer complètement et permettre ainsi des fuites de micro-ondes.
- Essuyer la vapeur qui s'est déposée sur la porte du four à l'aide d'un chiffon humide. Cela peut se produire quand l'appareil est utilisé dans un environnement humide, et c'est tout à fait normal.
- On peut éliminer les odeurs désagréables dans le four en y déposant un saladier adapté au micro-ondes contenant de l'eau à laquelle on a mélangé le jus et la peau d'un citron, et en cuisant cinq minutes en mode micro-ondes. Sécher ensuite le four à fond à l'aide d'un chiffon doux.
- Après le nettoyage de l'intérieur du four laisser la porte ouverte jusqu'à ce l'appareil soit sec à l'intérieur.
- Conseil de nettoyage - Les parois intérieures sur lesquelles des aliments cuits adhèrent se nettoient plus facilement comme suit : Posez un demi-citron dans un plat, rajoutez-ici 300 ml d'eau et faites le chauffer pendant 10 à 100 % de puissance. Essuyez ensuite l'appareil avec un chiffon sec et doux.

Face frontale de l'appareil et champ de commande

- Nettoyer la face frontale et le champ de commande à l'aide d'un chiffon doux humidifié.
- S'assurer de ne pas trop mouiller le champ de commande. Pour le nettoyage utiliser un chiffon doux humide.

HINWEIS Remarque

► Laisser la porte du four ouverte afin d'éviter une mise en marche involontaire de l'appareil.

Habillage externe

- Nettoyer les surfaces externes de l'appareil à l'aide d'un chiffon humide.

Plateau tournant, grille et anneau roulant

- Les accessoires (plateau tournant, grille et anneau tournant) doivent être sortis pour les nettoyer de temps en temps. Lavez les accessoires dans une solution savonneuse chaude.
- Il faudrait aussi nettoyer régulièrement l'anneau roulant afin de prévenir le développement de bruits trop importants ou une entrave au mouvement de rotation. L'anneau roulant peut être lavé dans solution de savon doux . Après le nettoyage faire attention de bien remettre en place correctement l'anneau roulant.
- Nettoyer le fond du four à l'aide d'un nettoyant doux. En cas d'encrassement important on peut utiliser un produit nettoyant non agressif.

27 Réparation des pannes

Ce chapitre est consacré à des indications importantes sur la localisation des pannes et leur réparation. Pour éviter les dangers et les dégradations il faut observer les indications.

27.1 Consignes de sécurité

▲ VORSICHT Prudence

- ▶ Les réparations sur les appareils électriques doivent être effectuées uniquement par des spécialistes agréés par le constructeur.
- ▶ Les réparations non professionnelles peuvent provoquer de graves dangers pour l'utilisateur et des dégâts sur l'appareil.

27.2 Origine et remède des incidents

Le tableau suivant aide à la localisation et à la réparation des petits incidents.

Incident	Cause possible	Remède
Le programme sélectionné ne veut pas démarrer.	Porte du four pas fermée	Fermer la porte
	Cordon secteur pas branché	Brancher le câble
	Fusible pas enclenché	Enclencher le fusible
Le plateau tournant tourne par à-coups.	Salissures entre le plateau tournant et le fond du four	Eliminer les salissures
	Salissures sur l'anneau roulant	
	Récipient trop grand	Utiliser un autre récipient
Aliments pas assez décongelés, cuits ou chauds après le temps écoulé.	Temps ou puissance mal réglé	Régler de nouveau le temps ou la puissance Répéter l'opération

L'appareil fonctionne mais le four ne s'allume pas.	Eclairage du four défectueux.	Faire réparer l'éclairage par le service AV.
Bruits anormaux pendant la marche du micro-onde.	Aliments recouverts de feuille d'aluminium	Retirer la feuille d'aluminium
	Le récipient contient du métal et on peut voir des étincelles dans le four	Observer les indications sur la vaisselle à utiliser
L'heure de l'affichage n'est pas correcte.	Panne de courant	Nouveau réglage de l'heure

HINWEIS

Remarque

- ▶ Si vous ne pouvez pas résoudre le problème à l'aide du tableau ci-dessus, adressez-vous au service après vente.

28 Elimination des appareils usés



Les appareils électriques et électroniques contiennent de nombreux matériaux recyclables. Mais ils contiennent également des produits nocifs qui sont indispensables au fonctionnement et à la sécurité.

Ces derniers peuvent être nocifs pour les personnes ou pour l'environnement en cas d'élimination dans les ordures ménagères ou de traitement incorrect. Ne jamais jeter les anciens appareils avec les ordures ménagères.

HINWEIS

Remarque

- ▶ Portez les vieux appareils électriques et électroniques dans les points de collecte et de recyclage près de chez vous. Le cas échéant informez-vous auprès de la mairie, des services des ordures ou de votre concessionnaire.
- ▶ Assurez-vous que votre ancien appareil reste hors de portée des enfants jusqu'à son transport définitif.

29 Garantie

Sur ce produit nous accordons une garantie de 24 mois à partir de la date d'achat pour les manques et les défauts de fabrication ou de matériaux. Vous conserver entièrement vos droits de garantie légale accordés par le §439 et suivants BGB-E. La garantie ne concerne pas les dégâts causés par une utilisation ou une manipulation non conforme, ainsi que les défauts qui n'influencent que faiblement le fonctionnement ou la valeur de l'appareil.

D'autre part ne sont pas garantis également les pièces d'usure, les dommages de transport dans la mesure où ils ne sont pas sous notre responsabilité, ainsi que les dommages occasionnés par des réparations qui n'ont pas été effectuées par nos soins.

La construction et la puissance de cet appareil sont conçues pour un usage ménager privé.

Un éventuel usage commercial reste couvert par la garantie dans la mesure où cette utilisation ne dépasse pas le cadre des contraintes d'un usage privé. L'appareil n'est pas prévu pour un usage commercial plus intensif. En cas de recours en garantie justifié nous déciderons de réparer l'appareil ou de le remplacer par un appareil sans défaut.

Les manques doivent être signalés dans un délai de 14 jours après livraison.

Tout autre recours est sans objet. Pour tout recours en garantie nous vous prions d'entrer en contact avec nos services avant de nous retourner l'appareil (toujours avec le bon d'achat!).

30Caractéristiques techniques

Appareil	Four à micro-ondes et grill
Nom	Selection E 25 MGS
N°. d'article	7320
Données de raccordement	230V~ 50Hz
Puissance consommée	1450W (micro-onde)
	1000W (grill)
	≤ 1W (Standby)
Puissance de sortie des microondes	900W
Fréquence de fonctionnement	2450MHz
Dimensions externes (L/H/P)	598 x 387 x 392 mm
Dimensions du four (L/H/P)	330 x 218 x 337 mm
Capacité du four	ca. 25 L
Poids net	16,20 kg

Istruzioni d'uso originali

Microonde e grill Selection E 25 MGS



Articolo-N. 7320

31 Istruzione d'uso

31.1 In generale

Legga le informazioni qui contenute, affinché acquisti rapidamente familiarità con il suo apparecchio e affinché possa utilizzare appieno le sue funzioni.

Il Suo forno a microonde le renderà un buon servizio per molti anni, se lo tratterà e lo curerà in modo adeguato. Ci auguriamo che il suo utilizzo Le procuri molta gioia.

31.2 Informazioni su queste istruzioni d'uso

Queste istruzioni d'uso sono una componente del forno a microonde (di seguito chiamato l'apparecchio) e Le fornirà importanti indicazioni per la messa in funzione, la sicurezza, un utilizzo conforme alle disposizioni e per la cura dell'apparecchio. Le istruzioni d'uso devono trovarsi sempre nelle vicinanze dell'apparecchio. Dovranno essere lette ed utilizzate da qualsiasi persona, incaricata con la:

- l'utilizzo,
- l'eliminazione di malfunzionamenti e/o
- la pulizia

dell'apparecchio. Conservi queste istruzioni d'uso e le passi insieme all'apparecchio al successivo proprietario.

31.3 Indicazioni d'avvertenza

Nelle presenti istruzioni d'uso vengono utilizzate le seguenti indicazioni d'avvertenza:

▲GEFAHR

Pericolo

Un'indicazione d'avvertimento di questo livello di pericolo contrassegna una situazione di pericolo imminente. Se tale situazione pericolosa non viene evitata, le conseguenze saranno la morte o gravi lesioni.

- ▶ Osservare le indicazioni in queste avvertenze, per evitare il pericolo di morte o gravi lesioni di persone.

▲WARNUNG

Avviso

Un'indicazione d'avvertimento di questo livello di pericolo contrassegna una situazione di pericolo potenziale. Se tale situazione pericolosa non viene evitata, le conseguenze potranno essere la morte o gravi lesioni.

- ▶ Osservare le indicazioni in queste avvertenze, per evitare il lesioni di persone.

▲VORSICHT

Attenzione

Un'indicazione d'avvertimento di questo livello di pericolo contrassegna una situazione di pericolo potenziale. Se tale situazione pericolosa non viene evitata, le conseguenze potranno essere lesioni leggere o di media entità.

- ▶ Osservare le indicazioni in queste avvertenze, per evitare il lesioni di persone.

HINWEIS

Indicazione

Un indicazione contrassegna inoltre delle informazioni, che facilitano l'utilizzo della macchina.

31.4 Limitazione della responsabilità

Tutte le informazioni tecniche, tutti i dati e le indicazioni per l'installazione, il funzionamento e la cura, contenute in queste istruzioni d'uso, corrispondono all'ultimo stato dell'arte al momento della messa in stampa e sono forniti in considerazione delle nostre attuali esperienze e conoscenze, secondo scienza e coscienza. Dalle indicazioni, le figure e le descrizioni in queste istruzioni d'uso non possono derivare pretese di nessun tipo. Il produttore non assume alcuna responsabilità per danni dovuti:

- Alla mancata osservanza delle istruzioni d'uso
- A riparazioni inadeguate
- All'utilizzo non conforme alle disposizioni
- A modifiche tecniche, modifiche dell'apparecchio
- All'utilizzo di pezzi di ricambio non autorizzati

Non è consigliabile apportare modifiche dell'apparecchio, le quali non sono coperte da garanzia. Le traduzioni avvengono secondo scienza e coscienza. Non assumiamo alcuna responsabilità per errori nella traduzione, nemmeno in quei casi in cui la traduzione è stata effettuata da noi o su nostro incarico. Soltanto il testo originale in tedesco sarà vincolante.

31.5 Tutela dei diritti d'autore

Questo documento è coperto dalla tutela per i diritti d'autore. La Braukmann GmbH si riserva tutti i diritti, anche quelli della riproduzione fotomeccanica, della riproduzione e diffusione mediante particolari procedure (per esempio mediante l'elaborazione dati, supporto dati e reti di dati) anche parziale. Ci si riserva il diritto di effettuare modifiche tecniche e nel contenuto.

32 Sicurezza

In questo capitolo riceverà importanti indicazioni sulla sicurezza nell'utilizzo dell'apparecchio. Questo apparecchio corrisponde alle disposizioni di sicurezza prescritte. Un utilizzo inadeguato può però provocare danni a persone e cose.

32.1 Utilizzo conforme alla destinazione

Questo apparecchio è previsto solo per l'utilizzo in un ambiente domestico, al chiuso per

- Scongelare
- riscaldare
- cuocere
- grigliare
- addensare

cuocere nel forno prodotti alimentari e bevande.

Questo apparecchio è destinato per l'uso domestico e in simili applicazioni, come ad esempio:

- nelle cucine per impiegati in negozi, uffici e altre aree commerciali;

- nelle proprietà agricole;
- dai clienti in alberghi, motel e altri stabilimenti residenziali;
- nelle pensioni bed and breakfast.

Un altro utilizzo o un utilizzo che vada oltre a ciò è da considerarsi inadeguato.

▲WARNING Avviso

Pericolo per un utilizzo non conforme alle disposizioni!

Dall'apparecchio possono derivare pericoli, nel caso di un utilizzo non conforme alle disposizioni e/o nel caso di un utilizzo differente.

- ▶ Utilizzare l'apparecchio esclusivamente in conformità alle disposizioni.

- ▶ Rispettare le procedure descritte in queste istruzioni d'uso.

Pretese di qualsiasi genere, per danni dovuti ad un utilizzo non conforme alle disposizioni, sono escluse. L'utilizzo avviene a rischio esclusivo dell'operatore.

32.2 Avvertenze generali di sicurezza

IMPORTANTI AVVERTENZE DI SICUREZZA

LEGGERE ACCURATAMENTE E CONSERVARE PER SCOPI FUTURI

Osservi le seguenti indicazioni di sicurezza per un utilizzo sicuro dell'apparecchio:

- ▶ Controlli prima dell'utilizzo, che l'apparecchio non presenti danni esterni. Non metta in funzione un apparecchio danneggiato.
- ▶ Questo apparecchio può essere utilizzato da bambini di età pari o superiore a 8 anni, se sono sorvegliati o istruiti sull'uso sicuro dell'apparecchio e hanno compreso i rischi che ne derivano.
- ▶ La pulizia e la manutenzione utente non devono essere eseguite da bambini, eccetto questi hanno l'età di 8 anni o maggiore e che vengano sorvegliati.
- ▶ Non fare giocare i bambini con l'apparecchio.
- ▶ Tenere lontano dai bambini di età inferiore a 8 anni l'apparecchio e il suo cavo di alimentazione.
- ▶ L'apparecchio può essere utilizzato da persone con ridotte capacità fisiche, sensoriali o mentali o mancanza di esperienza e/o conoscenza se sono sorvegliate o istruite sull'uso sicuro dell'apparecchiatura e hanno compreso i rischi che ne derivano.
- ▶ Utilizzare solo utensili da cucina e oggetti che sono idonei per l'uso nei forni a microonde.
- ▶ L'apparecchio deve essere pulito regolarmente e i residui di cibo vanno sempre rimossi.

- ▶ Leggere e osservare il paragrafo „Pericolo dovuto a microonde“.
- ▶ L'apparecchio può essere incorporato o installato solo in conformità delle istruzioni fornite insieme.
- ▶ Non lasciare l'apparecchio incustodito durante il suo funzionamento.
- ▶ Non faccia funzionare il forno, quando è vuoto. L'apparecchio può essere danneggiato.
- ▶ L'apparecchio non è previsto per asciugare, riscaldare o cuocere animali viventi.
- ▶ Termometri per alimentari non sono adatte per il funzionamento in un forno a microonde.
- ▶ Non utilizzi il vano di cottura come deposito. Non lasci prodotti di carta, utensili da cucina o prodotti alimentari nel vano cottura, quando il forno non viene utilizzato.
- ▶ Non immagazzinare o utilizzare l'apparecchio all'aperto.
- ▶ Non utilizzare l'apparecchio vicino all'acqua, in locali di scantinato umidi oppure nelle vicinanze di piscine.
- ▶ Non pulire l'apparecchio con un idropulitore a vapore.
- ▶ Una riparazione dell'apparecchio dovrà essere effettuata soltanto da un servizio Clienti autorizzato dal produttore, altrimenti decade ogni diritto di garanzia per danni che ne conseguono. Con riparazioni inadeguate possono verificarsi pericoli per l'utilizzatore.
- ▶ Componenti difettosi dovranno essere sostituiti soltanto da pezzi di ricambio originali. Solo con questi pezzi vi è la garanzia, che i requisiti di sicurezza siano soddisfatti.
- ▶ L'apparecchio non è destinato a essere utilizzato con un timer esterno o un telecomando separato.
- ▶ Il fornello deve essere installato in corrispondenza delle istruzioni di montaggio.

HINWEIS**Indicazione**

- ▶ Questo fornello è concepito come apparecchio da cucina per il riscaldamento di cibo, non per l'utilizzo industriale o in laboratorio.
- ▶ **LEGGERE ATTENTAMENTE QUESTE AVVERTENZE DI SICUREZZA E CONSERVARLE PER USI FUTURI.**

32.3 Fonti di pericolo

32.3.1 Pericolo dovuto a microonde

▲WARNING**Avviso**

L'effetto di microonde sul corpo umano può provocare lesioni. Osservi le seguenti indicazioni di sicurezza, per non esporre se stessi o altri alle microonde:

- ▶ Non fare mai funzionare l'apparecchio a porta aperta. Con un interruttore di sicurezza difettoso o manipolato sussiste il pericolo di esporsi direttamente alle microonde.
- ▶ Non piazzare oggetti tra la parte frontale del forno e la porta del forno ed eviti, che si depositi dello sporco o resti di detersivo sulle superfici di tenuta dell'apparecchio.
- ▶ Non utilizzi l'apparecchio, quando:
 - la porta dell'apparecchio è piegata,
 - le cerniere della porta sono allentate
 - vi sono fori o spaccature visibili sull'involucro, sulla porta o sulle pareti del vano cottura.
 - Non fare funzionare l'apparecchio fino a quando non è stato riparato da personale specializzato autorizzato, se la porta o le guarnizioni della porta sono danneggiate.
 - Non tolga le coperture dall'apparecchio.
 - **AVVISO:** I lavori di manutenzione e riparazione, per la quale va rimossa la copertura di protezione posta davanti alla radiazione microonde sono pericolosi per tutti e devono essere eseguiti solo da un tecnico specializzato.

32.3.2 Pericolo di ustioni

▲WARNING Avviso

Il preparato da cuocere cotto all'interno dell'apparecchio e le stoviglie utilizzate per la cottura, così come le superfici dell'apparecchio possono scaldarsi molto.

Osservi le seguenti indicazioni di sicurezza, per non scottare se stessi o altri:

- ▶ Durante il funzionamento dell'apparecchio, le parti accessibili possono diventare molto calde. Tenere quindi lontano i bambini.
- ▶ Mentre sta grigliando con o senza il funzionamento a microonde, il vano cottura, il corpo griglia e la porta dell'apparecchio si riscaldano notevolmente! Il cavo in questo caso va tenuto lontano dalle superfici e le fessure d'aerazione non devono essere coperte.
- ▶ Durante il funzionamento l'apparecchio si riscalda molto. Per questo motivo, non toccare gli elementi riscaldanti all'interno dell'apparecchio.
- ▶ Durante il funzionamento l'apparecchio e le parti accessibili si riscaldano fortemente. Gli elementi di riscaldamento quindi non dovrebbero essere toccati e i bambini sotto l'età di 8 anni dovrebbero essere tenuti a distanza o costantemente sorvegliati.
- ▶ Indossi dei guanti da forno per introdurre o estrarre alimenti da dorare o da cuocere, o nel maneggiare all'interno del vano cottura, quando la griglia è accesa ossia quando era accesa poco prima.
- ▶ Non utilizzi il forno per fare delle frittiture. Dell'olio caldo può danneggiare parti del forno e le stoviglie per la cottura e può causare bruciature.
- ▶ Osservi che con il funzionamento a microonde nell'apparecchio vengano riscaldati cibi e liquidi all'interno di un contenitore e non lo stesso contenitore.

▲WARNING Avviso

- ▶ Anche se il contenitore non è caldo, viene prodotta la stessa quantità di vapore e di spruzzi, quando si toglie il coperchio, che si presenta durante una procedura di cottura convenzionale.
- ▶ In particolare, occorre che il contenuto dei biberon e i vasetti di alimenti per bambini venga mescolato o agitato e che la temperatura venga controllata prima del consumo per evitare ustioni.
- ▶ Con determinati prodotti alimentari, sussiste il pericolo di ustioni dovuto ad un ritardo di ebollizione. Con prodotti alimentari, che sono composti da una miscela di grasso ed acqua, per esempio brodo, attenda circa tra i 30 ed i 60 secondi, prima di estrarre il prodotto alimentare dall'apparecchio. La miscela può depositarsi in questa maniera. In questo modo evita una repentina ebollizione, quando si immerge un cucchiaino nel prodotto alimentare o nel liquido o se si aggiunge un dado.
Per evitare un ritardo di ebollizione, potrà anche mettere un cucchiaino di metallo nel recipiente, prima della cottura. A tal proposito presti attenzione, che il cucchiaino non tocchi in nessun punto le pareti dell'apparecchio o della griglia, visto, che ciò può provocare danni sull'apparecchio.
- ▶ La superficie esterna dello scomparto di montaggio può diventare scottante.
- ▶ Durante il riscaldamento di bevande nel forno a microonde (ritardo di ebollizione), queste potrebbero all'improvviso bollire, quindi fare attenzione con tali recipienti.

32.3.3 Pericolo d'incendio

▲WARNING Avviso

In caso di utilizzo inadeguato dell'apparecchio, sussiste pericolo d'incendio mediante l'incendiarsi del contenuto.

Di seguito osservi le indicazioni di sicurezza per evitare il pericolo d'incendio:

- ▶ Tenga presente, che i tempi di cottura, riscaldamento, scongelamento con l'apparecchio sono spesso molto più brevi che su una piastra o nel forno tradizionale.
- ▶ Tempi d'accensione eccessivi fanno sì che il prodotto si asciughi e che si accenda per autocombustione. Sussiste il pericolo d'incendio!
- ▶ Anche un tempo di asciugatura eccessivo del pane, di panini, fiori, erbe comporta pericolo d'incendio.
- ▶ Non surriscaldare i generi alimentari.
- ▶ Non riscaldare cuscini imbottiti di semi, semi di ciliege o gel e cose simili. Queste cose possono incendiarsi anche quando vengono estratti dall'apparecchio dopo il riscaldamento.
- ▶ Non scaldi dell'alcool non diluito.
- ▶ Non lasci incustodito l'apparecchio, se riscalda o cuoce prodotti alimentari in serbatoio in materiale plastico, carta o altri materiali infiammabili.
- ▶ Contenitori monouso in materiale plastico devono presentare le caratteristiche elencate sotto **"indicazioni sulle stoviglie per microonde"**.
- ▶ Se viene emesso del fumo, spegnere l'apparecchio o staccare la spina elettrica e tenere la porta chiusa per spegnere eventuali fiamme.
- ▶ Non utilizzi mai l'apparecchio per conservare o asciugare materiali infiammabili.
- ▶ L'apparecchio a microonde è destinato esclusivamente per il riscaldamento di cibi e bevande. L'asciugamento di cibi o vestiti e il riscaldamento di cuscini termici, pantofole, spugne, panni umidi o simile nasconde il rischio di lesioni, accensioni o del fuoco.
- ▶ **Rimuovere principalmente sempre i residui di grasso dall'apparecchio, altrimenti questi possono prendere fuoco.**

32.3.4 Pericolo d'esplosione

▲WARNING Avviso

In caso di utilizzo inadeguato dell'apparecchio, sussiste pericolo d'esplosione mediante la formazione di sovrappressione.

Di seguito osservi le indicazioni di sicurezza per evitare il pericolo d'esplosione:

- ▶ Non riscaldare liquidi e altri generi alimentari in contenitori chiusi, perché questi possono esplodere.
- ▶ Tolga coperchi o tettarelle dai biberon.
- ▶ Non utilizzi stoviglie con elementi cavi e tappi, nei cui spazi cavi possa entrare dell'umidità, se tali spazi cavi non vengono sufficientemente aerati.
- ▶ Non scaldi uova in guscio e uova molto cotte nell'apparecchio, visto che anche dopo il trattamento nel forno a microonde possono ancora esplodere.
- ▶ Elimini chiusure con fil di ferro torto da sacchetti di carta o di plastica, affinché non possa crearsi sovrappressione.

32.3.5 Pericolo dovuto a corrente elettrica

▲GEFAHR Pericolo

Pericolo di vita dovuto a corrente elettrica!

In caso di contatto con cavi o componenti sotto tensione, sussiste pericolo di vita.

Di seguito osservi le indicazioni di sicurezza per evitare il pericolo dovuto alla corrente elettrica:

- ▶ Non mettere in funzione l'apparecchio quando il cavo elettrico o la spina sono danneggiati, se non funziona correttamente oppure è stato fatto cadere o è danneggiato. Nel caso il cavo elettrico o la spina sono stati danneggiati, questi vanno sostituiti solo dal fabbricante oppure dal suo incaricato al Servizio, per evitare pericoli.

⚠GEFAHR**Pericolo**

- ▶ Non aprire in nessun caso la scatola dell'apparecchio. Se si toccano connessioni sotto tensione e se viene modificata la struttura elettrica e meccanica, sussiste il pericolo di scossa elettrica. Inoltre possono verificarsi malfunzionamenti dell'apparecchio.
- ▶ Per evitare una scossa elettrica, spegnere l'apparecchio prima di cambiare la lampada.

33Messa in funzione

In questo capitolo riceverà indicazioni importanti sulla messa in funzione dell'apparecchio. Osservi le indicazioni per evitare pericoli e danni.

33.1 Avvertenze di sicurezza

⚠WARNUNG**Avviso**

- ▶ Materiali d'imballaggio non dovranno essere utilizzati come giocattoli. Sussiste il pericolo di soffocamento.
- ▶ A causa dell'elevato peso dell'apparecchio, si consiglia di effettuare in due persone il trasporto, il disimballaggio ed il posizionamento.

33.2Insieme della fornitura ed ispezione trasporto

Il microonde Selection E 25 MGS viene fornito standard con le seguenti componenti:

- microonde Selection E 25 MGS
- anello rotante
- piatto rotante in vetro
- la griglia
- 2 viti per il montaggio
- ventosa
- istruzioni d'uso

HINWEIS**Indicazione**

- ▶ Controlli che la fornitura sia completa e non presenti danni visibili.
- ▶ Segnali immediatamente al spedizioniere, all'assicurazione e al fornitore una fornitura incompleta o danni dovuti ad un imballaggio insufficiente o al trasporto.

33.3Disimballaggio

Per il disimballaggio dell'apparecchio, proceda come segue: Rimuovere tutte le confezioni e l'accessorio. Verificare l'apparecchio su eventuali danneggiamenti (ammaccature, porta danneggiata ecc.). Non mettere in funzione apparecchi danneggiati. Scatola: Rimuovere la pellicola protettiva sulla superficie esterna della scatola del forno a microonde. La copertura marrone Chiara/argento all'interno protegge il magnetron e non va rimossa.

33.4 Smaltimento dell'involucro

L'involucro protegge l'apparecchio da danni dovuti al trasporto. I materiali per l'imballaggio sono stati selezionati in considerazione dell'ambiente e della tecnica di smaltimento e sono quindi riciclabili. Ricondurre l'imballaggio nel circuito materiali permette di risparmiare sulle materie prime e riduce la produzione di rifiuti. Smaltisca i materiali per l'imballaggio, che non sono più necessari, nei punti di raccolta presso le "aree ecologiche" per il sistema di riciclo.

HINWEIS

Indicazione



- Conservi, se possibile, l'imballaggio originale durante il periodo di garanzia, per poter reimballare adeguatamente l'apparecchio, in caso di necessità.

33.5 Montaggio dell'apparecchio

33.5.1 Requisiti del luogo di installazione

- Non posizionare l'apparecchio in un ambiente caldo, bagnato o molto umido o nelle vicinanze di materiale infiammabile.
- Non lasciare pendere il cavo su bordi e spigoli di tavoli o piani di lavoro.
- Il montaggio di questo apparecchio in luoghi di posizionamento non stazionari (per esempio navi) dovrà essere effettuato esclusivamente da aziende/persone specializzate, se i presupposti per un utilizzo conforme alla sicurezza dell'apparecchio sono dati.
- Piazzare il forno a microonde il più distante possibile da radio o televisori, perché il funzionamento dell'apparecchio potrebbe disturbare la ricezione della radio o del televisore.
- Questo apparecchio è previsto solo per l'utilizzo domestico.
- Questo apparecchio è adatto solo per essere installato a incasso dentro un armadietto, non è previsto come apparecchio autonomo e non metterlo dentro un armadio chiuso.
- L'apparecchio va fatto funzionare solo con porta aperta del mobile componibile.

33.5.2 Connessione elettrica

⚠ GEFAHR

Pericolo dovuto da scosse elettriche

- Toccare parti interne può causare gravi lesioni o addirittura la morte.
- È vietato scomporre nelle sue parti l'apparecchio.
- Sussiste il pericolo di scosse elettriche nel caso la messa a terra non è eseguita a regola d'arte. Non utilizzare una presa che non sia installata e collegata a terra a regola d'arte.

Per un funzionamento sicuro e privo di errori dell'apparecchio, bisognerà considerare le seguenti indicazioni durante la connessione elettrica.

- Prima di connettere l'apparecchio, confronti i dati di connessione (tensione e frequenza) sulla targhetta di omologazione con quelli della rete elettrica. Questi dati dovranno corrispondere, affinché non si verifichino danni sull'apparecchio. In caso di dubbi, chiedi il tuo tecnico elettricista specializzato.

-
- Ci si assicuri che il cavo elettrico non sia danneggiato e che non venga posato sotto il forno o sopra superfici calde o dai bordi taglienti.
 - Questo apparecchio deve essere collegato a terra. In caso di cortocircuito, il collegamento a terra offre protezione dalle scosse elettriche, poiché la corrente elettrica viene dissipata tramite una linea ausiliaria. L'apparecchio è dotato di un corrispondente cavo con conduttore di massa e di una spina con protezione contatti.
 - La spina deve essere infilata in una presa elettrica installata e collegata a terra a regola d'arte.
 - La presa deve essere protetta, separata da altre utenze di corrente, mediante un interruttore di protezione di 16A. La sicurezza elettrica dell'apparecchio viene garantita solo se ci si connette ad un conduttore di terra installato in conformità alle disposizioni. In caso di dubbio, faccia controllare l'installazione di casa mediante un tecnico elettricista specializzato. Il produttore non può essere considerato responsabile per danni, provocati da una condotta di terra mancante o interrotta.
 - Non utilizzare connettori multipli, ciabatte e prolunghe. Un sovraccarico potrebbe causare un incendio.
 - Se dopo il montaggio la spina non è più accessibile, installare un interruttore sezionatore, che separa tutti i poli, con una distanza contatto di almeno 3 mm nella linea.
 - In corrispondenza delle norme legali, il montaggio della presa e la sostituzione del cavo possono essere eseguite solo da elettricisti qualificati.

33.5.3 Istruzioni di montaggio

Si prega di osservare queste particolari istruzioni di montaggio.

Lunghezza cavo: 130 cm.

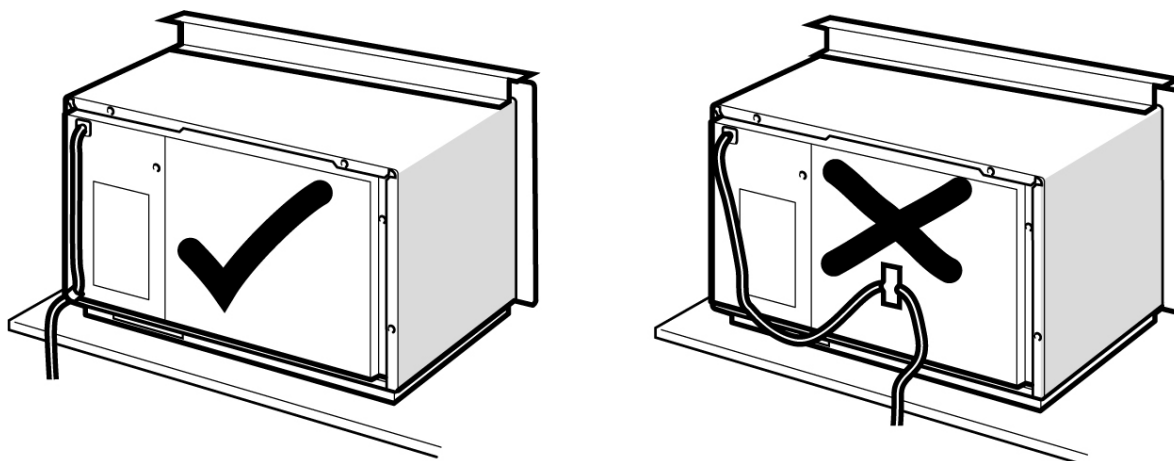

Non fissare il cavo sul retro dell'apparecchio in quanto potrebbe surriscaldarsi.

Evite que el cable de alimentación quede atrapado o doblado.

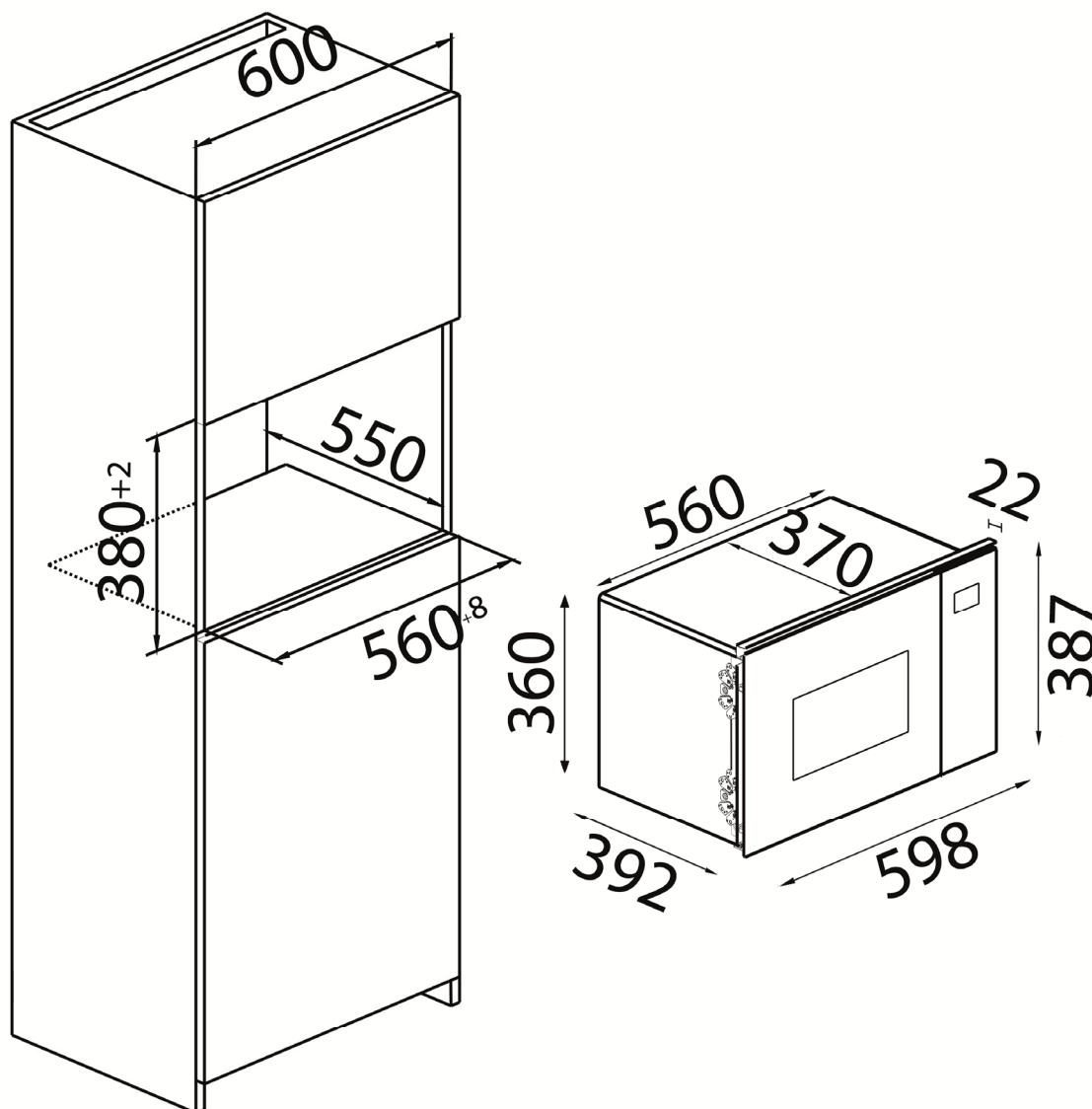

L'apparecchio può essere installato dentro un armadietto a incasso a parete largo 600 mm (profondità minima 550 mm, bordo inferiore dell'apparecchio almeno 850 mm sopra pavimento).

L'armadio a incasso dietro il fornello deve essere aperto (cioè senza parete posteriore). Non coprire le fessure d'aerazione e le prese d'aria.



1. Svitare i distanziatori sul lato sinistro dell'apparecchio (scatola).
2. Spingere lentamente l'apparecchio al centro nel corpo dell'armadietto da cucina.
3. Evite que el cable de alimentación quede atrapado o doblado.

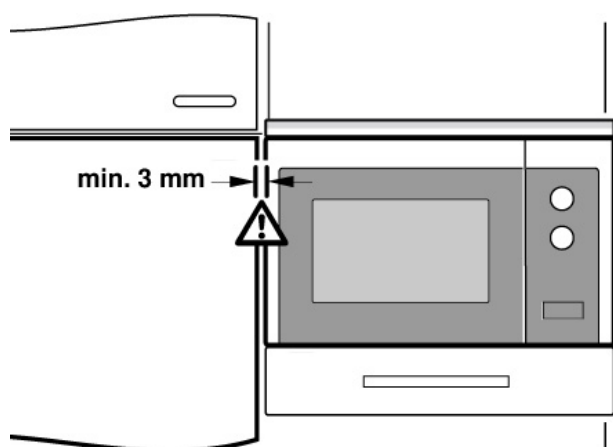
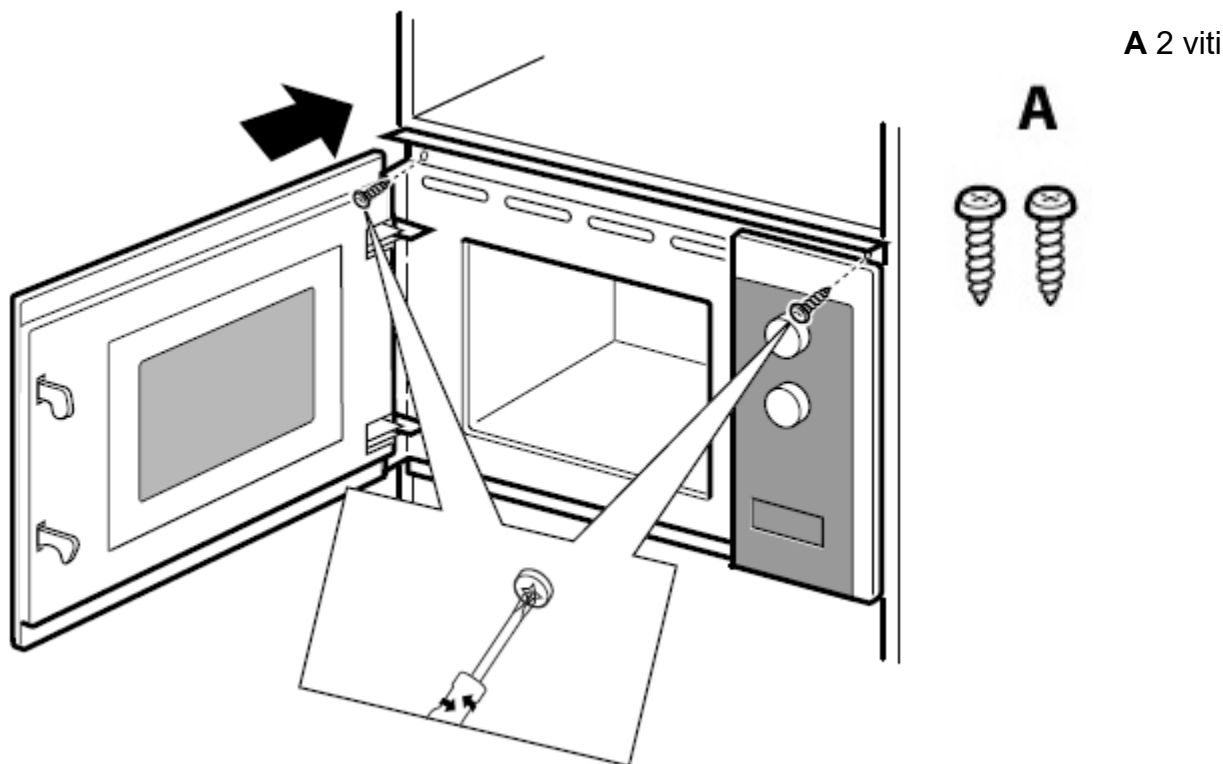

4. Verificare la distanza dell'apparecchio nella parte superiore verso il corpo dell'armadietto, dove si trovano i fori per le viti.
5. Per compensare la distanza tra l'apparecchio e il corpo dell'armadietto, è possibile allentare i distanziatori 1-4 e infilarli l'uno nell'altro.
6. Aprire la porta dell'apparecchio, utilizzando la ventosa in dotazione.
7. Servendosi dei distanziatori, compensare la distanza dell'apparecchio verso il corpo dell'armadietto.
8. Lasciare almeno 3 mm di spazio a sinistra e a destra.
9. Eventualmente, marcare la posizione delle viti e fare dei fori di preforatura nel corpo.
10. Inserire la spina.
11. Inserire le viti nei fori dell'apparecchio e serrare le viti.

HINWEIS

INDICAZIONE

- ▶ Il fornello deve essere installato in corrispondenza delle istruzioni di montaggio.
- ▶ La superficie esterna dello scomparto di montaggio può diventare scottante.

- ▶ Se si utilizza l'apparecchio a un'altezza di 900 mm o superiore sopra il pavimento, prestare attenzione che il piatto girevole non si sposta quando si rimuove il cibo / il contenitore. Sussiste il pericolo di lesioni.

33.5.4 A scampo di malfunzionamenti

A causa dell'apparecchio possono verificarsi malfunzionamenti in radio, televisori o apparecchi simili.

Con i seguenti provvedimenti si possono eliminare o ridurre malfunzionamenti:

- Pulisca la porta e la superficie di tenuta dell'apparecchio.
- Posizioni la radio, il televisore, ecc. il più lontano possibile dall'apparecchio.
- Collegli l'apparecchio ad un'altra presa, in modo che vengano utilizzati circuiti elettrici differenti per l'apparecchio e per l'apparecchio ricevente disturbato.
- Utilizzi un'antenna installata in modo adeguato per l'apparecchio ricevente, per assicurare una buona ricezione.

33.6 Montaggio degli accessori

- ▶ Il funzionamento dell'apparecchio è possibile con il piatto rotante in vetro, la griglia o con la teglia da forno.
- ▶ Impiegare la teglia da forno solo con il funzionamento griglia.

33.6.1 Piatto rotante in vetro

- 1 Mozzo (lato inferiore) 2 Piatto rotante in vetro
- 3 Tornello girevole 4 anello rotante

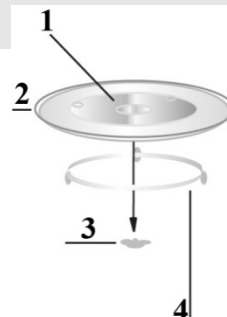

Montare il piatto rotante in vetro come segue:

- Inserire l'anello rotante
- Collocare il piatto rotante in vetro in modo tale che le scanalature sul lato inferiore del piatto stesso si aggancino nel tornello girevole.
- Mai collocare il piatto rotante sul lato sbagliato. Il piatto deve potersi girare liberamente.
- Per la cottura vanno utilizzati sempre il piatto rotante e il corrispondente anello rotante.
- Tutti i cibi e i contenitori vanno collocati sempre sul piatto rotante o sulla griglia per essere riscaldati.
- Nel caso il piatto rotante in vetro o l'anello rotante appartenente dovessero strappare o rompere, rivolgersi immediatamente al vostro competente centro di assistenza.

33.6.2 Griglia

- Mettere la griglia sul piatto rotante in vetro.

HINWEIS

Indicazione

- Utilizzare la griglia solo nel funzionamento a griglia.

34 Struttura e funzione

In questo capitolo riceverà indicazioni importanti sulla costruzione e sulla funzione dell'apparecchio.

34.1 Panoramica complessiva

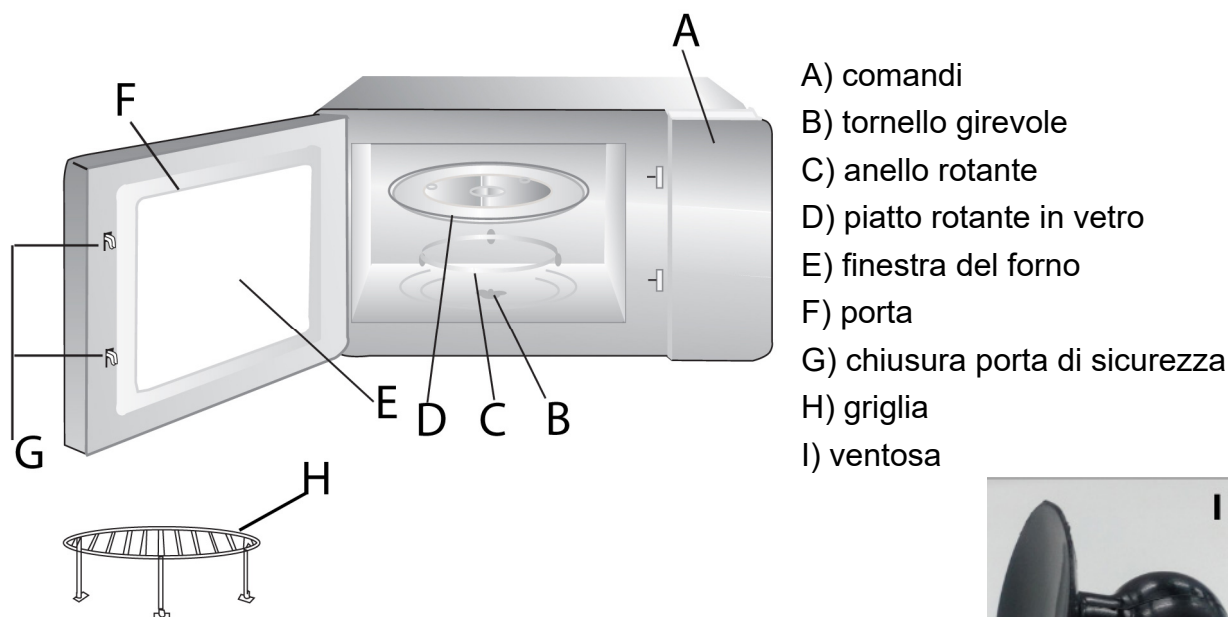

HINWEIS

Indicazione

- La ventola può funzionare d'inerzia per raffreddare l'apparecchio.

34.2 Comandi e display

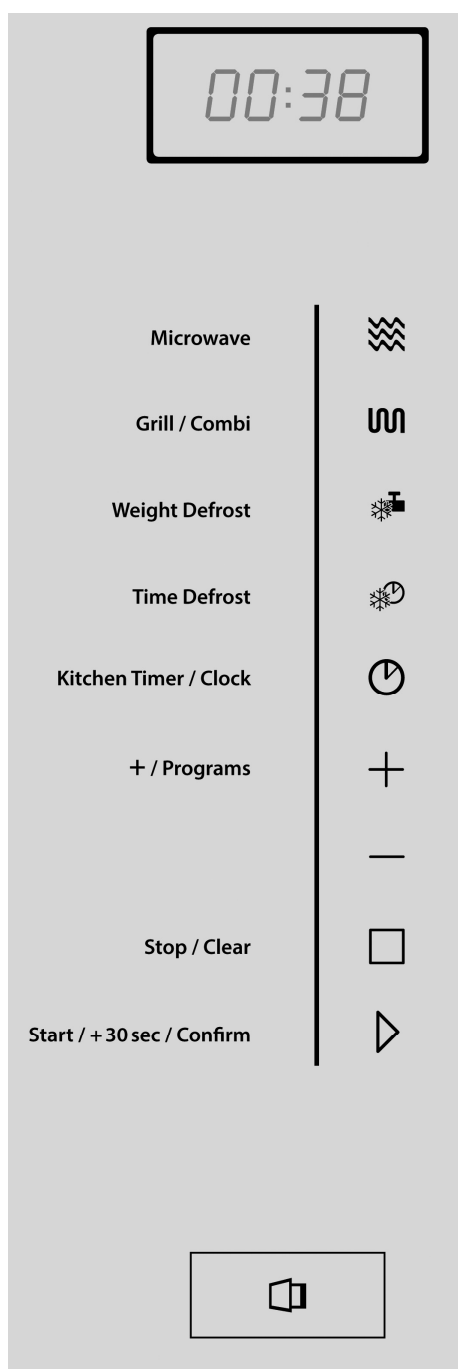

Campo display: Vengono indicati tempo di cottura, rendimento, indicazione funzione e tempo attuale.



forno a microonde



griglia + programmi combinati



"scongelamento" a peso



"scongelamento" a tempo



l'orario/timer.



aumento del tempo/impostazione programma
/ programma automatico di cottura



riduzione del tempo/impostazione programma



premere o tenere premuto



stop/interrompi



start/+30 secondi /conferma



tasto porta - premere per aprire la porta.

34.3 Apertura dello sportello



Premere il tasto  per aprire lo sportello dell'apparecchio.

Se l'apparecchio non è collegato alla corrente oppure in caso di errore potete fissare la ventosa al centro del vetro e aprire così lo sportello.

34.4 Suoni di segnalazione

Come segnale acustico di ritorno l'apparecchio emette i suoni acustici seguenti:

- **Un suono acustico:** L'apparecchio ha accettato l'immissione.
- **Due suoni acustici:** Viene richiesto di voltare il prodotto da cuocere oppure.
- **Cinque suoni acustici:** La fine del tempo di cottura è raggiunto.
- **Nessun suono acustico:** L'apparecchio non ha accettato l'immissione. Verificare l'immissione e riprovarci.

34.5 Impostazioni di sicurezza



34.5.1 Segnalazione d'avviso sull'apparecchio

▲VORSICHT Attenzione

Pericolo dovuto ad una superficie calda!

Sul lato posteriore dell'involucro si trova un avviso, che rimanda al pericolo dovuto alle superfici calde. L'apparecchio può scaldarsi notevolmente sulla superficie.

- ▶ Non toccare la superficie calda dell'apparecchio. Pericolo di ustioni!
- ▶ Non appoggi o posizioni oggetti sull'apparecchio.
- ▶ Non piazzare il forno a microonde sopra un piano di cottura o un altro apparecchio che genera calore, in quanto ciò potrebbe danneggiare il forno a microonde e la garanzia decade.

34.5.2 Chiusura porte

Nella chiusura della porta dell'apparecchio è integrato un interruttore di sicurezza, che impedisce il funzionamento dell'apparecchio a porta aperta.

▲VORSICHT Attenzione

Pericolo dovuto a microonde!

Se questo dispositivo di sicurezza è difettoso o se viene aggirato, esporrà se stesso o altri direttamente ai raggi del microonde.

- ▶ Non utilizzare l'apparecchio, se l'interruttore di sicurezza è difettoso.
- ▶ Non disattivare questo dispositivo di sicurezza.

34.5.3 Sicura per bambini

La sicura per bambini impedisce, che l'apparecchio venga utilizzato da bambini, senza una supervisione.

Attivazione della sicura per bambini:

Premere il tasto  per tre secondi, finché si sentono due segnali acustici.

In condizione bloccata, tutti i tasti sono disattivati.

Disattivazione della sicura per bambini:

Premere il tasto  per tre secondi, finché si sentono due segnali acustici.

In condizione sbloccata, tutti i tasti sono nuovamente stati attivati.

34.6 Targhetta di omologazione

La targhetta di omologazione con i dati di connessione e di potenza, si trova sul lato posteriore dell'apparecchio.

35 Utilizzo e funzionamento

In questo capitolo riceverà indicazioni importanti sull'utilizzo dell'apparecchio. Osservi le indicazioni per evitare pericoli e danni.

▲WARNING Avviso

- ▶ Non lasci l'apparecchio incustodito durante il suo funzionamento, per poter agire rapidamente, in caso di pericoli.

35.1 Fondamenti della cottura a microonde

- La potenza ed il tempo necessari per la cottura/riscaldamento del preparato di cottura dipende tra l'altro dalla temperatura di partenza, dalla quantità e dalla qualità dei cibi. Utilizzi il tempo di cottura indicato più basso e allunghi la procedura, se necessario.
- Distribuisca accuratamente il preparato da cuocere. Piazzate le parti più spesse sul bordo più esterno della scodella.
- Copra il preparato da cuocere durante la cottura. Coperchi proteggono da spruzzi e contribuiscono alla cottura/al riscaldamento omogeneo.
- Durante il riscaldamento, il preparato da cuocere andrebbe girato, disposto diversamente o rimestato diverse volte per ottenere una distribuzione omogenea della temperatura.
- Eventuali germi nei cibi verranno repressi solo con una temperatura sufficientemente elevata (> 70 °C) e con un tempo sufficientemente lungo (> 10 min).
- Prodotti alimentari con una pelle o con una buccia consistente, come pomodori, salsicce, patate e melanzane dovranno essere forate diverse volte oppure intagliate, affinché il vapore, che si crea, possa fuoriuscire, senza che i prodotti alimentari scoppino.
- Le uova senza guscio potranno essere cotte nel forno a microonde, solo se la pelle del tuorlo è stata preventivamente forata diverse volte. Altrimenti il tuorlo potrebbe spruzzare fuori con un'elevata pressione, al termine della cottura.
- Dopo metà cottura giri i cibi come le polpettine in modo tale che la parte inferiore venga rivolta verso l'alto e la parte centrale venga a trovarsi al bordo, e viceversa.

35.2 Modalità di funzionamento

L'apparecchio può essere fatto funzionare in diverse modalità di funzionamento. La seguente lista visualizza le possibili modalità di funzionamento dell'apparecchio:

Modalità di funzionamento, “microonde”

Questa modalità di funzionamento è adatta ad un riscaldamento normale del preparato da cuocere.

Modalità „Griglia e programmi combinati”

La modalità Griglia (G) è adatta per arrostitire e passare al forno preparati da cuocere. I programmi combinati sono adatti per la contemporanea cottura a microonde e griglia. Sono possibili i programmi combinati seguenti:

Display	Microonde	Griglia
G	0 %	100 %
C-1	55 %	45 %
C-2	36 %	64 %

Modalità di funzionamento, “cottura a diversi gradi”

Con questo modo di funzionamento possono essere programmate fino a 2 sequenze automatiche. L'ordine e la durata dello scongelamento, della cottura con il microonde, del funzionamento a griglia sono impostabili.

Modalità „Programma automatico di cottura“

Con questa modalità di funzionamento il programma di cottura può essere selezionato tra 8 diversi menu.

Scongelamento automatico

Questa modalità di funzionamento è adatta allo scongelamento di preparato da cuocere surgelato. Potete scegliere tra scongelamento a peso e scongelamento a tempo.

35.3 Indicazioni sulle stoviglie per microonde

Il materiale ideale per stoviglie per microonde fa passare le microonde e permette all'energia di penetrare il contenitore per riscaldare il preparato da cuocere.

Osservi le seguenti indicazioni nella scelta delle stoviglie di cottura corrette:

- ▶ Microonde non possono attraversare metalli. Utensili in metallo e stoviglie per la cottura con ornamenti metallici, non andrebbero quindi utilizzati.
- ▶ Nella cottura con il microonde, non utilizzi prodotti in carta riciclata, visto che possono contenere piccoli frammenti metallici, che possono provocare scintille e/o un incendio.
- ▶ Utilizzi stoviglie rotonde o ovali, invece di contenitori quadrati o rettangolari, visto che il composto da cuocere tende a surriscaldarsi negli angoli.
- ▶ Sottili strisce di alluminio possono essere utilizzate per proteggere zone sensibili da un surriscaldamento. Non utilizzi una quantità eccessiva di carta stagnola e tenga una distanza di circa 2,5 cm tra il foglio e le pareti del vano di cottura.
- ▶ Non utilizzi carta stagnola nell'utilizzo del microonde o in combinazione con il microonde (si veda la tabella).

La seguente tabella serve come riferimento, nella scelta delle stoviglie corrette:

Stoviglie	Microonde	Griglia	Combinazione
Stoviglie di vetro, resistenti al calore	✓	✓	✓
Stoviglie di vetro non resistenti al calore	✗	✗	✗
Stoviglie di ceramica, resistenti al calore	✓	✓	✓
Contenitori in materiale plastico adatto al microonde	✓	✗	✗
Carta da cucina	✓	✗	✗
Teglia metallica	✗	✓	✗
Supporto metallico	✗	✓	✗
Contenitore di metallo	✗	✓	✗
Foglio e contenitore in alluminio	✗	✓	✗

35.4 Accensione dopo la selezione del programma

Prema il selettore sull'apparecchio, dopo aver selezionato il programma tasto  per avviare il programma di cottura impostato.

35.5 Start rapido

1) Start rapido del forno a microonde: Potete avviare il forno a microonde per un tempo

qualsiasi direttamente a 100 % della potenza. Premere  e con  o 

impostare il tempo. E avviare poi con  direttamente il forno a microonde al 100 % di potenza.

2) Per riscaldare cibi in 30 secondi al 100% di potenza, premere  nella modalità Standby. Il tempo di riscaldamento viene aumentato di 30 secondi ogni qualvolta si

preme il tasto . Il massimo sono 95 minuti.

3) Nel funzionamento a microonde, a griglia e combinato e durante lo scongelamento per tempo potete aumentare il tempo di cottura in qualsiasi momento premendo il tasto



. Ciò non è possibile allo scongelamento per peso e per i programmi automatici.

35.6 Spegnimento/Interruzione

Per interrompere un programma di cottura in corso, potrà procedere come segue:

Prema una volta il tasto . Il programma in corso viene arrestato.

Apra la porta dell'apparecchio . Il programma in corso viene arrestato.

HINWEIS

Indicazione

- ▶ Per continuare il programma di cottura interrotto, prema il tasto  dopo aver chiuso la porta.

Per terminare il programma interrotto, prema una seconda volta il tasto .

HINWEIS

Indicazione



- ▶ Prima della fine di un'altra procedura di cottura, dovrà cancellare ciò che c'è sul display e resettare il sistema, premendo il tasto .

35.7 Impostazione dell'orologio



Non appena l'apparecchio è collegato alla corrente, il display visualizza WELCOME e il cicalino suona una volta.

1) Premere due volte , viene visualizzato 00:00.

2) Con  o  impostare l'ora corretta.

3) Confermare con  o .

4) Con  o  impostare i minuti corretti.



5) Confermare con  o .

Attenzione: L'orologio non può essere utilizzato successivamente se non viene impostato.

Se durante l'impostazione dell'orologio premete , l'apparecchio ritorna nella sua impostazione precedente.

35.8 Funzione sveglia per cucina

1) Premere una volta , il display visualizza 00:00.





2) Premere per  o  impostare il tempo di cottura (al massimo 95 minuti).

3) Premere  o  per confermare l'impostazione.





4) Il cicalino suona cinque volte quando il tempo della sveglia è raggiunto. Il display visualizza il tempo attuale se l'orario è stato impostato. Attenzione: Il timer non è in funzione dalla vostra impostazione orario, si tratta di una vera sveglia per cucina.

35.9 Modalità di funzionamento “Microonde”

Per la cottura a microonde potete adeguare il livello di potenza e il tempo di cottura (massimo 95 minuti).

- 1) Premere una volta  e il display visualizza „P 100“.
- 2) Premere più volte  finché la potenza desiderata viene visualizzata (P 100, P 80, P 50, P 30, P 10).
- 3) Premere per  o  impostare il tempo di cottura (massimo 95 minuti).
- 4) Premendo di nuovo  avviate la cottura.
- 5) Il sistema emette cinque suoni acustici quando è stato raggiunto la fine del tempo di cottura.

Esempio: Se volete cuocere qualcosa per 20 minuti a 80% della potenza del forno a microonde, procedere come segue:

- 1) Premere una volta , il display visualizza „P 100“.
- 2) Premere di nuovo  per selezionare la potenza del forno a microonde “P 80”.
- 3) Premere per  o  impostare il tempo di cottura, finché sul display viene visualizzato 20:00.
- 4) Premere  per avviare la cottura.
- 5) Il sistema emette cinque suoni acustici quando è stato raggiunto la fine del tempo di cottura.

Attenzione, il livello di impostazione dei tempi di cottura è il seguente:





0 – 1 minuto: 5 secondi 1 – 5 minuti: 10 secondi 5 – 10 minuti: 30 secondi
10 – 30 minuti: 1 minuto 30 – 95 minuti: 5 minuti

Panoramica della potenza del forno a microonde:

Premere tante volte il tasto	1	2	3	4	5
Potenza microonde	100 %	80 %	50 %	30 %	10 %

35.10 Modalità „Griglia” e programmi combinati

La modalità di funzionamento “griglia” si adatta in particolare per fettine sottili di carne, bistecche, kebab, salsicce e pezzi di pollo.

- 1) Premere una volta  e il display visualizza finché viene visualizzato "G" (funzione Griglia).
- 2) Premere di nuovo  per selezionare il programma combinato desiderato, viene visualizzato „G”, „C-1” o „C-2”.
- 3) Premere per  o  impostare il tempo di cottura (massimo 95 minuti).
Premendo di  avviate la cottura.
- 4) Il sistema emette cinque suoni acustici quando è stato raggiunto la fine del tempo di cottura.

HINWEIS

INDICAZIONE

- ▶ Trascorso la metà del tempo di griglia l'apparecchio suona due volte per indicarvi che ora potete voltare il prodotto da cuocere. Aprire a tal proposito la porta, voltare il prodotto da cuocere e richiudere la porta. Premere  per proseguire la procedura di cottura.
- ▶ **ATTENZIONE:** L'apparecchio dopo aver suonato non attende, bensì continua.





Attenzione: Seguire le istruzioni riguardo a combinazioni di cottura

Premere tante volte il tasto	Display	Microonde	Griglia
1	G	0 %	100 %
2	C-1	55 %	45 %
3	C-2	36 %	64 %

35.11 Modalità di funzionamento, “Scongelamento automatico”

Con l’ausilio del menu “**Scongelamento automatico**” potrà scongelare delicatamente preparati per la cottura surgelati.





35.11.1 Modalità "Scongelamento" a peso

- 1) Premere una volta , il display visualizza „100g”.
- 2) Impostare con  o  il peso del prodotto da cuocere. Il display per prima visualizza „100g”. Potete impostare il peso tra 100 – 2000 g.
- 3) Avviare la procedura di scongelamento con .
- 4) Il sistema emette cinque suoni acustici quando è stato raggiunto la fine del tempo di cottura.

HINWEIS**INDICAZIONE**

- ▶ Trascorso la metà del tempo l'apparecchio suona due volte per indicarvi che ora potete voltare il prodotto da cuocere. Aprire a tal proposito la porta, voltare il prodotto da cuocere e richiudere la porta. Premere  per proseguire la procedura di cottura.
- ▶ **ATTENZIONE:** L'apparecchio dopo aver suonato non attende, bensì continua.

35.11.2 Modalità "Scongelamento" a tempo

- 1) Premere una volta , il display visualizza „00:00“.
- 2) Premere per  o  per impostare il tempo di scongelamento fino al massimo di 95 minuti.
- 3) Avviare la procedura di scongelamento con . 4) Il sistema emette cinque suoni acustici quando è stato raggiunto la fine del tempo di cottura.

35.12 Modalità di funzionamento, “cottura a diversi gradi”

Con questo modo di funzionamento possono essere programmate fino a 2 sequenze di cottura automatiche.







L'ordine e la durata dello scongelamento, della cottura con il microonde o del funzionamento a griglia(combinato).

Se volete utilizzare la funzione di scongelamento, questa deve essere selezionata come prima funzione.

HINWEIS**INDICAZIONE**

- ▶ I programmi automatici di cottura e start rapido non possono essere utilizzati per la cottura a diversi gradi.

Esempio: Se desiderate scongelare i cibi per 5 minuti e poi cuocerli per 7 minuti ad una potenza del forno a microonde di 80 %, procedere come segue:

- 1) Premere una volta , sul display viene visualizzato „00:00“ per lo scongelamento a tempo.
- 2) Premere per  o  per impostare il tempo di scongelamento a 5 minuti.
- 3) Premere su  impostare a 80 % la potenza delle microonde, il display visualizza P 80.
- 4) Con  o  impostare il tempo di cottura a 7 minuti.

- 5) Premere  per avviare la cottura.
- 6) Il sistema emette cinque suoni acustici quando è stato raggiunto la fine del tempo di cottura.





HINWEIS

INDICAZIONE





- Tra l'impostazione del primo e del secondo programma di cottura non confermare il tempo, altrimenti con ciò avvierete direttamente il primo programma di cottura. Procedete subito dopo aver impostato il tempo del primo programma di cottura direttamente all'impostazione della funzione del secondo programma di cottura.





35.13 Modalità „Programma automatico di cottura”

Con questa modalità di funzionamento il programma di cottura può essere selezionato tra 8 diversi menu. Potrà ottenere ulteriori informazioni, consultando la tabella sulla prossima pagina.

- 1) Premere per  a destra per selezionare la funzione desiderata.
- 2) Premere  per confermare il programma desiderato.
- 3) Selezionare con  o  il peso e/o la quantità desiderata delle unità da servire. Il display visualizza la quantità di unità da servire oppure il peso in grammi (vedi la tabella).
- 4) Premere  per avviare la cottura.
- 5) Il sistema emette cinque suoni acustici quando è stato raggiunto la fine del tempo di cottura.

Panoramica dei programmi automatici di menù

Menù	Peso (g)	Potenza
riscaldare Pizza	200 g	C-2 
	400 g	
Carne (Meat)	250 g	100 % 
	350 g	
	450 g	
Verdura (Vegetables)	200 g	100 % 
	300 g	
	400 g	
Pasta	50 g (aggiungere 450 ml di acqua fredda)	80 % 
	100 g aggiungere 800 ml di acqua fredda)	

Patate (Potato)	200 g	100 % 
	400 g	
	600 g	
Pesce (Fish)	250 g	80 % 
	350 g	
	450 g	
bevanda calore (Beverages)	1 tazza (120 ml)	100 % 
	2 tazze (240 ml)	
	3 tazze (360 ml)	
Popcorn	50 g	100 % 
	100 g	

35.14 Interrogazione della funzione

- 1) Viene visualizzato l'orario impostato se durante la cottura premete .
- 2) Viene visualizzata la potenza attuale se durante la rispettiva cottura premete



36 Pulizia e cura

In questo capitolo riceverà indicazioni importanti sulla pulizia e la cura dell'apparecchio. Osservi le indicazioni per evitare danni dovuti ad una erronea pulizia dell'apparecchio e per assicurare un funzionamento senza inconvenienti.

36.1 Avvertenze di sicurezza

▲ VORSICHT Attenzione

Osservi le seguenti indicazioni di sicurezza, prima di procedere con la pulizia dell'apparecchio:

- ▶ L'apparecchio deve essere pulito regolarmente e i residui del cibo cotto vanno sempre rimossi. La pulizia carente dell'apparecchio può causare la distruzione della superficie, che a sua volta influisce negativamente sulla durata utile dell'apparecchio. Le condizioni dell'apparecchio potranno risultare pericolose e comportare un'infestazione di funghi e di batteri.
- ▶ Spenga il forno prima della pulizia ed estraiga la spina dalla presa a muro.
- ▶ Il vano di cottura scotta dopo l'utilizzo. Sussiste il pericolo di ustioni! Attenda che l'apparecchio si sia raffreddato.
- ▶ Pulisca il vano di cottura dopo l'utilizzo, non appena si è raffreddato. Attendere troppo, rende inutilmente difficile la pulizia e la rende impossibile in casi estremi. Un eccesso di sporcizia può, in alcune situazioni, danneggiare l'apparecchio.

▲VORSICHT Attenzione

- ▶ Se penetra dell'umidità nell'apparecchio, possono danneggiarsi componenti elettriche. Osservi che non penetrino liquidi nell'interno dell'apparecchio, attraverso le fessure d'aerazione.
- ▶ Non utilizzi detersivi aggressivi o abrasivi e non utilizzi solventi.
- ▶ Non utilizzi oggetti duri per grattare via i residui incrostati.
- ▶ A causa dei pericoli connessi, fare eseguire le riparazioni e lavori di manutenzione, per i quali viene rimosso il coperchio di protezione da radiazioni, solo da personale tecnico specializzato.
- ▶ Non utilizzare detersivi aggressivi o abrasivi e non utilizzare spatole metalliche taglienti per la pulizia del vetro della porta dell'apparecchio, poiché questi possono graffiare la superficie. Questi possono rompere il vetro.

36.2 La pulizia

Vano cottura ed interno porta

▲WARNING Pericolo d'incendio

- ▶ Rimuovere principalmente sempre i residui di grasso dall'apparecchio, altrimenti questi possono prendere fuoco.
 - Tenga pulito il vano cottura del forno. Passi un panno umido su resti spruzzati o rovesciati di composto da cuocere sulle pareti del vano cottura. In caso di un elevato grado di sporcizia del forno, si potrà utilizzare un detersivo delicato.
 - Passi un panno umido sulla porta, sulla finestra e sulle guarnizioni della porta, per rimuovere spruzzi o composti da cuocere rovesciati. Resti sulle guarnizioni della porta possono aver l'effetto, che la porta non riesca più a chiudersi in maniera adeguata e che possano fuoriuscire microonde.
 - Passi un panno morbido sul vapore, che si è depositato sulla porta del forno. Ciò può essere necessario, quando l'apparecchio viene utilizzato in un ambiente molto umido, ed è normale.
 - Odori possono essere eliminati dal forno, mischiando una tazza d'acqua con il succo e la buccia di un limone, versando il tutto in un contenitore adatto al microonde e riscaldandolo per cinque minuti in modalità microonde. Di seguito passi accuratamente un panno asciutto e morbido.
 - Dopo la pulizia del vano interno lasci aperta la porta del forno, fino a quando l'apparecchio non si sia asciugato all'interno.
 - Consiglio di pulizia – Le pareti interne, sulle quali aderiscono i generi alimentari cotti, vanno puliti più facilmente nel modo seguente: Mettere metà limone in una bacinella, aggiungere 300 ml di acqua e riscaldare per 10 minuti a 100% della potenza delle microonde. Alla fine asciugare l'apparecchio con un panno morbido e asciutto.

Parte frontale dell'apparecchio e comandi

- Pulisca la parte frontale ed i comandi con un panno umido e morbido.
- Si assicuri che i comandi non si bagnino. Utilizzi un panno morbido ed umido per eseguire le pulizie.

HINWEIS

Indicazione

- ▶ Lasci aperta la porta del forno, per evitare che l'apparecchio venga acceso involontariamente.

Involucro esterno

- Pulire la superficie esterna dell'apparecchio con un panno umido.

Piatto rotante, griglia e anello rotante

- Di tanto in tanto gli accessori (piatto girevole, griglia e anello rotante) devono essere tolti fuori e puliti. Lavare gli accessori in una soluzione calda di sapone.
- L'anello rotante va regolarmente pulito, per evitare che si producano rumori eccessivi o che si verifichino malfunzionamenti nel movimento rotatorio. L'anello rotante può essere lavato con una delicata soluzione a base di sapone. Si ricordi di reinserire adeguatamente l'anello rotante dopo la pulizia.
- Passi un panno con del detersivo delicato sul fondo del forno. In caso di un elevato grado di sporcizia del fondo del forno, si potrà utilizzare un detersivo delicato.

37 Eliminazione guasti

In questo capitolo riceverà indicazioni importanti sulla localizzazione di guasti e sulla loro eliminazione. Osservi le indicazioni per evitare pericoli e danni.

37.1 Avvertenze di sicurezza

▲ VORSICHT

Attenzione

- ▶ Riparazioni su apparecchi elettrici dovranno essere eseguiti soltanto da personale specializzato, addestrato dal produttore.
- ▶ Con riparazioni inadeguate possono verificarsi gravi pericoli per l'utilizzatore e danni sull'apparecchio.
- ▶ Malfunzionamento, l'apparecchio dovrà essere inviato al servizio Clienti per un controllo.

37.2 Cause dei guasti e risoluzione

La seguente tabella aiuta a localizzare e a risolvere guasti più lievi.

Malfunzionamento	Possibile causa	Risoluzione
Il programma selezionato non può essere avviato.	La porta dell'apparecchio non è chiusa	Chiudere la porta dell'apparecchio
	Non è stata inserita la spina	Inserire la spina

	L'interruttore di sicurezza non è stato attivato	Attivare l'interruttore di sicurezza
Il piatto rotante si muove a strappi	Sporcizia tra il piatto rotante ed il fondo del vano di cottura	Rimuovere la sporcizia
	Sporcizia sull'anello rotante	
	Contenitore troppo grande	Utilizzare un altro contenitore
Il cibo non è sufficientemente scongelato, riscaldato ossia cotto allo scadere del tempo impostato.	Il tempo oppure la potenza sono stati selezionati male	Reimpostare il tempo e la potenza Ripetere la procedura
L'apparecchio funziona, l'illuminazione del vano cottura invece no	L'illuminazione del vano cottura è difettosa.	Far riparare l'illuminazione del vano cottura dal servizio Clienti.
Durante il funzionamento in modalità microonde si sentono rumori non normali.	Il cibo è stato coperto con carta stagnola	Togliere la carta stagnola
	Le stoviglie contengono metallo e vengono a crearsi scintille nel vano cottura	Osservare le indicazioni sulle stoviglie
L'ora sul display è errata.	Interruzione della corrente	Impostare nuovamente l'ora

HINWEIS

Indicazione

- Se non riesce a risolvere il problema con i passi sopra descritti, la preghiamo di rivolgersi al servizio Clienti.

38 Smaltimento dell'apparecchio obsoleto



Apparecchi elettrici ed elettronici obsoleti contengono spesso ancora materiali preziosi. Essi contengono però anche sostanze nocive, che erano necessarie per il loro funzionamento e la loro sicurezza. Questi possono nuocere alla salute umana o all'ambiente se vengono gettati tra i rifiuti non riciclabili o in caso di un trattamento errato. Per questo eviti assolutamente di gettare il suo apparecchio obsoleto nella spazzatura non riciclabile.

HINWEIS

Indicazione

- Si serva dell'area ecologica realizzata nel suo comune di residenza, per la consegna ed il riciclo di apparecchi elettrici o elettronici obsoleti. Si informi eventualmente presso il Suo comune, il Suo servizio di nettezza urbana o presso il suo rivenditore.
- Si assicuri, che il suo apparecchio obsoleto venga stoccato a prova di bambini, fino al momento della sua rimozione.

39 Garanzia

A partire dalla data di vendita assumiamo per questo prodotto una garanzia di 24 mesi per difetti, riconducibili ad errori di fabbricazione o nelle materie prime.

Ciò non ha alcuna influenza sulle sue pretese di garanzia di legge in conformità al §439 e seguenti del BGB-E. Non contenute nella garanzia sono i danni, che si sono verificati a causa di un trattamento o un impiego inadeguato, così come i danni, che compromettono solo lievemente il funzionamento o il valore dell'apparecchio. Inoltre si escludono dalle pretese di garanzia pezzi d'usura, danni dovuti al trasporto, fin tanto questi non siano imputabili alla nostra responsabilità, così come danni, che sono riconducibili a riparazioni non eseguiti da noi.

Questo apparecchio è stato realizzato per un utilizzo in ambito privato (impiego domestico) ed è stato realizzato con una potenza adeguata.

Un eventuale utilizzo di tipo commerciale è assoggettabile alla garanzia, solo fintanto il suo utilizzo possa essere confrontato con quello in ambito privato. Non è previsto per un uso che vada oltre questo tipo di utilizzo commerciale.

In caso di reclami giustificati, saremo liberi di scegliere se riparare l'apparecchio o se è il caso di sostituirlo con uno privo di malfunzionamenti.

Malfunzionamenti aperti dovranno essere comunicati entro 14 giorni dalla fornitura.

Altre pretese sono escluse. Per far valere una pretesa di garanzia, La preghiamo di mettersi in contatto con noi, prima di reinviarci l'apparecchio (sempre con scontrino d'acquisto!).

40 Dati tecnici

Apparecchio	Microonde e griglia
Nome	Selection E 25 MGS
N. articolo	7320
Dati connessione	230V~ 50Hz
Potenza assorbita	1450W (microonde)
	1000W (griglia)
	≤ 1W (Standby)
Potenza di partenza nominale microonde	900W
Frequenza di funzionamento	2450MHz
Misure esterne (L/H/P)	598 x 387 x 392 mm
Misure vano cottura (L/H/P)	330 x 218 x 337 mm
Capacità del forno	ca. 25 L
Peso netto	16,20 kg

Manual del usuario

Horno Microondas y grill Selection E 25 MGS



CE



Ref. 7320

41 Manual del usuario

41.1 Generalidades

Lea atentamente la información contenida en este manual para familiarizarse rápidamente con el aparato y poder utilizar sus funciones en toda su capacidad.

Su Selection E 25 MGS le servirá durante muchos años si lo trata y conserva adecuadamente. Le deseamos una gran satisfacción durante el uso.

41.2 Información acerca de este manual

El manual de instrucciones forma parte integrante del Selection E 25 MGS (en lo sucesivo denominado aparato) y le proporciona instrucciones importantes para la puesta en marcha, la seguridad, el uso previsto y la conservación del aparato.

El manual del usuario debe guardarse siempre a mano, cerca del aparato. Debe ser leído y utilizado por la persona encargada de:

- operación,
- resolución de fallas y/o
- limpieza del aparato.

Guarde este manual de instrucciones en un lugar seguro y facilítelo a las terceras personas que vayan a utilizarlo en el futuro.

41.3 Advertencias

En el presente manual se utilizan las siguientes advertencias:

▲GEFAHR PELIGRO

Una advertencia de este nivel de peligro designa una situación peligrosa.

Si la situación peligrosa no se evita, puede causar la muerte o lesiones graves.

- ▶ Siga las instrucciones que designa esta advertencia para evitar el peligro de muerte o de lesiones graves a personas.

▲WARNING ADVERTENCIA

Una advertencia de este nivel de peligro designa una posible situación peligrosa.

Si la situación de peligro no se evita, puede conducir a lesiones graves.

- ▶ Siga las instrucciones que designa esta advertencia para evitar lesiones a personas.

▲VORSICHT Precaución

Una advertencia de este nivel de peligro designa una posible situación peligrosa.

Si la situación de peligro no se evita, puede conducir a lesiones de gravedad moderada a leve.

- ▶ Siga las instrucciones que designa esta advertencia para evitar lesiones a personas.

HINWEIS Nota

Esta indicación designa proporciona adicional que facilitará el manejo de la máquina.

41.4 Limitación de responsabilidad

La información técnica contenida, datos e indicaciones contenidos en el presente manual para la instalación, operación y conservación se corresponden con los últimos avances técnicos en el momento de la impresión y se publican teniendo en cuenta nuestra experiencia y conocimientos hasta ese momento. Por este motivo no nos hacemos responsables de las indicaciones, ilustraciones o descripciones contenidas en el presente manual del usuario. El fabricante no se hace responsable de los daños causados por:

- desobedecimiento de las instrucciones • uso indebido
- reparaciones indebidas • uso de piezas de repuesto no autorizadas
- modificaciones técnicas, modificaciones del aparato

No se recomienda realizar modificaciones en el aparato y no están cubiertas por la garantía. Las traducciones se realizan a nuestro buen saber y entender. No nos hacemos responsables de ningún error de traducción, incluso si la traducción hubiera sido realizada por nosotros o por orden nuestra. Por tanto, sólo el texto original en alemán tendrá carácter vinculante.

41.5 Derechos de autor (copyright)

Esta documentación está protegida por los derechos de autor.

Braukmann GmbH se reserva todos los derechos, incluida la reproducción fotomecánica, la publicación y distribución mediante procedimientos especiales (p.ej. procesamiento de datos, soporte de datos y redes de datos), ya sea en su totalidad o en parte.

Válido salvo errores de contenido y modificaciones técnicas.

42 Seguridad

En este capítulo obtendrá importantes instrucciones de seguridad sobre la manipulación del aparato. Este aparato cumple la normativa de seguridad vigente. No obstante, el uso indebido puede causar lesiones a personas y daños materiales.

42.1 Uso previsto

Este aparato está ideado para uso doméstico con el fin de • descongelar • calentar • hervir • cocinar al grill • confitar y • hornear alimentos y bebidas.

Este aparato ha sido diseñado para su uso doméstico o para usos similares, como por ejemplo, en cocinas para empleados de tiendas, oficinas u otros ámbitos comerciales, en explotaciones agrícolas, por clientes de hoteles, moteles u otras instalaciones residenciales, en pensiones con desayuno.

Cualquier otro uso distinto al aquí previsto se considera un uso indebido del aparato.

▲WARNING ADVERTENCIA

Peligro ante el uso no conforme a lo previsto.

El uso indebido del aparato o cualquier uso distinto al uso previsto puede entrañar peligro.

► Utilice el aparato exclusivamente para su uso previsto

▲WARNUNG**ADVERTENCIA**

- ▶ Los procedimientos descritos en el manual de instrucciones deben obedecerse.

Queda excluida cualquier reclamación de garantía debido a daños derivados del uso no conforme a lo previsto. La responsabilidad recae exclusivamente en el usuario.

42.2 Instrucciones generales de seguridad

INSTRUCCIONES DE SEGURIDAD IMPORTANTES

LEER ATENTAMENTE Y ARCHIVAR PARA FUTURAS CONSULTAS

HINWEIS**Nota**

Para una manipulación segura del aparato, observe las siguientes instrucciones generales de seguridad:

- ▶ Antes de utilizar el aparato debe revisarlo para detectar posibles daños. Si el aparato presenta daños, no lo ponga en marcha.
- ▶ Este aparato puede ser utilizado por niños de a partir de 8 años si estos reciben la supervisión correspondiente o reciben instrucciones sobre el uso seguro del aparato y los peligros resultantes de ello.
- ▶ La limpieza y mantenimiento del usuario no deben ser realizados por niños, a menos que estos tengan 8 o más años de edad y lleven a cabo dicho uso bajo supervisión de un adulto. Los niños no deben jugar con el aparato.
- ▶ El aparato y su cable de alimentación deben mantenerse fuera del alcance de los niños menores de 8 años.
- ▶ El aparato puede utilizarse por personas con merma en sus capacidades físicas, sensoriales o mentales o falta de experiencia o conocimientos si lo hacen bajo supervisión o se les instruye previamente del uso seguro del aparato y comprenden los peligros resultantes.
- ▶ Utilice exclusivamente aparatos de cocina y objetos aptos para su uso en microondas.

- ▶ El aparato debe limpiarse periódicamente y es necesario limpiar siempre cualquier resto de alimentos de su interior.
- ▶ Lea y observe la advertencia: “**peligro por microondas**”.
- ▶ El aparato únicamente debe montarse y colocarse conforme a las instrucciones adjuntas.
- ▶ No deje el aparato sin vigilancia durante el funcionamiento.
- ▶ No utilice el aparato cuando esté vacío. Éste se podría dañar.
- ▶ El aparato no es adecuado para secar o calentar animales vivos.
- ▶ Los termómetros para alimentos no son adecuados para el microondas.
- ▶ No utilice el interior del aparato como almacén. No deje papel, utensilios de cocina ni alimentos en el interior del aparato cuando no esté en funcionamiento.
- ▶ No guarde ni utilice el aparato en exteriores.
- ▶ No utilice el aparato cerca del agua, en sótanos húmedos o cerca de piscinas.
- ▶ El aparato no debe limpiarse con un limpiador de vapor.
- ▶ La reparación del aparato sólo debe ser realizada por el servicio técnico autorizado por el fabricante. De lo contrario, la garantía quedará anulada en caso de sufrir daños. Las reparaciones incorrectas pueden causar riesgos significativos para el usuario.
- ▶ Los componentes defectuosos solo deben ser sustituidos por piezas de repuesto originales. Sólo en este tipo de componentes se asegura el cumplimiento de los requisitos de seguridad.
- ▶ El equipo no está previsto para su uso en combinación con un temporizador externo o un sistema remoto separado.

HINWEIS**Nota**

- ▶ El aparato debe instalarse conforme a las instrucciones de montaje.
- ▶ Este aparato ha sido diseñado como aparato de cocina para calentar alimentos y no está previsto para su uso industrial o en laboratorios.
- ▶ **LEA ATENTAMENTE ESTAS INSTRUCCIONES DE SEGURIDAD Y ARCHÍVELAS PARA FUTURAS CONSULTAS.**

42.3 Fuentes de peligro

42.3.1 Peligro por microondas

▲WARNING **ADVERTENCIA**

El efecto de las microondas sobre el cuerpo humano puede producir daños.

Tenga en cuenta los siguientes consejos de seguridad para no exponerse a usted o a otras personas a las microondas:

- ▶ Nunca haga funcionar el aparato con la puerta abierta. Si el interruptor de seguridad estuviera estropeado o manipulado corre el peligro de exposición a microondas.
- ▶ No coloque objetos entre la parte frontal del aparato y la puerta y evite el acúmulo de suciedad y restos de productos de limpieza en las superficies de sellado del aparato.
- ▶ No utilice el aparato en caso de que:
 - la puerta esté curvada, las bisagras estén sueltas,
 - haya agujeros o fisuras visibles en la carcasa, en la puerta o en las paredes interiores del aparato.
 - Si la puerta o su junta presentan daños, no debe seguir utilizando el aparato hasta que haya sido reparado por un técnico autorizado.

▲WARNING ADVERTENCIA

- ▶ No cubra el aparato.
- ▶ **ATENCIÓN:** Los trabajos de mantenimiento y reparación en los que deba retirarse la cubierta de protección antes de la radiación de ondas microondas, son peligrosos y solo deberían ser realizados por un técnico autorizado.

42.3.2 Peligro de quemaduras

▲WARNING ADVERTENCIA

Tanto el alimento cocinado como el menaje utilizado como la superficie del aparato pueden estar muy calientes.

- ▶ Tenga en cuenta los siguientes consejos de seguridad para evitar quemaduras a usted o a otros:
- ▶ ¡Cuando cocine con el grill, con o sin microondas, el interior del aparato, el grill y la puerta del aparato estarán calientes! Por lo tanto, el cable debe mantenerse lejos de las superficies y las ranuras de ventilación del aparato no deben taparse.
- ▶ Los componentes accesibles pueden calentarse mucho durante el funcionamiento del aparato, por lo que los niños deben mantenerse alejados del mismo.
- ▶ El aparato se calienta durante el funcionamiento, por lo que los elementos calefactores del interior del aparato no deben tocarse.
- ▶ El aparato y los componentes accesibles se calientan mucho durante el funcionamiento. Por tanto, los elementos calefactores no deben tocarse y los niños menores de 8 años deben mantenerse alejados o bajo constante vigilancia.
- ▶ Utilice manoplas de cocina al meter o sacar alimentos del horno así como al manejar utensilios dentro de éste cuando esté en funcionamiento o se haya acabado de apagar.

- ▶ No utilice el aparato para freír. El aceite caliente puede dañar las piezas del interior así como los utensilios de cocción y puede causar quemaduras.
- ▶ Tenga en cuenta que, cuando el aparato se utiliza en modo microondas, se calienta principalmente la comida y los líquidos y no necesariamente el recipiente que los contiene. Cuando saque el recipiente del aparato, tenga en cuenta que aunque la tapa del recipiente puede no estar caliente, se produce la misma cantidad de vapor y salpicaduras que cuando se cocina con métodos convencionales.
- ▶ En particular el contenido de biberones y potitos de alimentación infantil deberá removerse o agitarse y su temperatura deberá comprobarse previamente para evitar quemaduras.
- ▶ Con determinados alimentos se puede producir retraso del calentamiento. Espere entre 30 a 60 segundos antes de sacarlos del aparato con alimentos compuestos de mezclas de grasa y agua, por ejemplo caldo. De esta manera la mezcla puede reposar y evita la ebullición abrupta al introducir en ella una cuchara o un cubito de caldo. Para evitar este retraso en el calentamiento también puede colocar una cuchara de metal antes de la cocción en el recipiente. Tenga en cuenta que la cuchara no toque ningún punto de las paredes del aparato ni del grill ya que el aparato se estropearía.
- ▶ La superficie del compartimento empotrado puede calentarse mucho.
- ▶ Al calentar bebidas en el microondas, éstas pueden hervir de forma repentina (retardo de ebullición), por lo que se recomienda manipular con cuidado los recipientes.

42.3.3 Peligro de fuego

⚠️ WARNUNG ADVERTENCIA

El uso inadecuado del aparato conlleva riesgo de fuego ya que el contenido se puede incendiar.

Para evitar el riesgo de incendio tenga en cuenta los siguientes consejos de seguridad:

- ▶ Tenga en cuenta que normalmente, los tiempos de cocción, calentamiento o descongelación son considerablemente más cortos con este aparato que con los fogones o con un horno convencional.

Mantener el aparato en funcionamiento durante largos periodos de tiempo conlleva a la deshidratación del alimento y finalmente al incendio de éste. ¡Peligro de incendio!

También existe peligro de incendio al secar pan, panecillos, flores o hierbas aromáticas durante periodos largos de tiempo.

- ▶ No sobrecaliente los alimentos.
- ▶ No caliente las almohadillas rellenas de grano, semillas de cereza o gel ni objetos similares.
Estos objetos pueden incendiarse incluso después de sacarlos del aparato.
- ▶ No caliente alcohol sin diluir.
- ▶ No deje el aparato sin vigilancia cuando caliente o cocine alimentos en recipientes de plástico de un solo uso, de papel u otros materiales combustibles.
- ▶ No utilice el aparato para guardar o secar materiales inflamables.
- ▶ Los recipientes de plástico de un solo uso deben tener las propiedades descritas en la sección “Consejos acerca de la vajilla para microondas”

▲WARNING**ADVERTENCIA**

- ▶ Cuando se emita humo deberá apagarse el aparato o desconectarse su enchufe y mantener cerrada la puerta para apagar cualquier posible llama generada.
- ▶ El aparato microondas está únicamente previsto para calentar alimentos y bebidas. El secado de alimentos o ropa y el calentamiento de bolsas de agua caliente, zapatillas, paños de cocina, paños mojados o similares implica un riesgo de lesiones, inflamaciones o incendio.
- ▶ **Retire siempre los restos de grasa del aparato, ya que podrían inflamarse.**

42.3.4 Peligro de explosión

▲WARNING**ADVERTENCIA**

El uso inadecuado del aparato conlleva riesgo de explosión ya que se puede crear sobrepresión.

- ▶ Para evitar el peligro de explosión tenga en cuenta los siguientes consejos de seguridad:
- ▶ Los líquidos y otros alimentos no deben calentarse en envases cerrados, ya que podrían explotar.
- ▶ Elimine las tapas y tetinas de los biberones.
- ▶ No utilice vajilla con elementos huecos, como asas de tapas, en los cuales se puede acumular humedad si no están suficientemente ventilados.
- ▶ Elimine los cierres de alambre retorcido de las bolsas de papel o plástico para que no se cree sobrepresión.
- ▶ No caliente huevos en su cáscara, ni crudos ni duros, ya que se corre el riesgo de que exploten incluso después de sacarlos del microondas.

42.3.5 Peligro de electrocución



GEFAHR

Peligro de muerte por electrocución

El contacto con cables o componentes energizados implica peligro de muerte. Tenga presentes las siguientes instrucciones de seguridad para evitar el peligro de electrocución:

- ▶ El aparato no puede utilizarse si el cable de alimentación o el enchufe presentan daños, si no funciona correctamente o se ha caído y sufrido daños. Si el cable de alimentación o el enchufe resultan dañados, éstos deben ser sustituidos por el fabricante o su distribuidor, con el fin de evitar daños.
- ▶ Nunca abra la carcasa del aparato. Si toca cualquier conexión energizada y cambia la disposición del cableado eléctrico o el diseño mecánico existe peligro de electrocución. Además, pueden producirse fallos de funcionamiento en el aparato.
- ▶ Antes de cambiar la bombilla del aparato, éste debe estar desconectado para evitar cualquier posible electrocución.

43 Puesta en marcha

Este capítulo incluye algunos consejos importantes acerca de la puesta en marcha del aparato. Observe dichos consejos para evitar peligros y daños.

43.1 Instrucciones de seguridad



WARNUNG

ADVERTENCIA

- ▶ Los materiales de embalaje no deben utilizarse como juguetes. Peligro de asfixia.
- ▶ Debido al elevado peso del aparato, el transporte y el desembalaje y colocación debe ser realizado entre dos personas.

43.2 Ámbito de suministro e inspección de transporte

El microondas Selection E 25 MGS se entrega de manera estándar con los siguientes componentes: • Microondas Selection E 25 MGS • Aro de soporte del plato • Parrilla

- Plato giratorio • 2 Tornillos de montaje • Ventosa • Manual del usuario

HINWEIS

Nota

- ▶ Verifique la integridad del suministro y revíselo para detectar daños visibles.
- ▶ Si detectara cualquier falta o daños en el suministro debidos a un embalaje defectuoso o al transporte debe informar de inmediato al transportista, a la aseguradora y al proveedor.

43.3 Desembalaje

Para desembalar el aparato siga las siguientes instrucciones: Retire todos los componentes de embalaje y los accesorios. Revise el aparato para detectar posibles daños (abolladuras, daños en la puerta, etc.) Los aparatos dañados no deben seguir utilizándose. Carcasa: retire la lámina de protección de la superficie exterior de la carcasa del microondas. La cubierta marrón clara/plata del interior protege el magnetrón, por lo que no debe retirarse.

43.4 Eliminación del embalaje

El embalaje protege al aparato frente a daños ocasionados por el transporte. Los materiales de embalaje han sido seleccionados con una filosofía respetuosa con el medio ambiente e idónea a efectos de una correcta eliminación y, por tanto, son reciclables.

La devolución del embalaje al ciclo de material ahorra materia prima y reduce la generación de residuos. Por tanto, deposite los materiales de embalaje que no necesite en los puntos de recogida "punto verde".



HINWEIS

Nota

- ▶ Si fuera posible, conserve el embalaje original durante el periodo de garantía para poder embalar el aparato adecuadamente en caso de que requiera hacer uso de la garantía.

43.5 Montaje del aparato

43.5.1 Requisitos del lugar de montaje

- No coloque el aparato en un lugar demasiado cálido, húmedo o con presencia de agua ni cerca de materiales inflamables.
- No deje que el cable cuelgue del borde de una mesa o encimera.
- La colocación y montaje del presente aparato en lugares no estacionarios (p.ej. barcos) debe ser realizado por personal técnico autorizado, con el fin de asegurar el cumplimiento de los requisitos para el uso seguro de este aparato.
- Coloque el microondas lo más lejos posible de los equipos de radio o televisión, ya que puede sufrir daños por el funcionamiento de la recepción de radio o televisión
- Este aparato está previsto exclusivamente para el uso doméstico.
- Este aparato está previsto únicamente para su montaje en un armario, y nunca como aparato individual ni en el interior de un armario cerrado.
- El aparato únicamente debe utilizarse con la puerta abierta del mueble empotrado.

43.5.2 Conexión eléctrica

⚠GEFAHR

Peligro de electrocución

- ▶ Si toca los componentes internos puede sufrir heridas graves o incluso la muerte.
- ▶ El aparato no debe desmontarse.
- ▶ Si la conexión a tierra no se realiza correctamente, puede electrocutarse. No utilice una toma de alimentación que no haya sido instalada y conectada a tierra conforme a la normativa vigente.

Para que el aparato funcione con seguridad y correctamente debe observar las siguientes indicaciones al establecer la conexión eléctrica:

- Antes de conectar el aparato, compare los datos de conexión (tensión y frecuencia) de la placa de especificaciones con las de la red eléctrica doméstica. Estos datos deben coincidir para evitar daños en el aparato. En caso de duda, consulte a su servicio técnico eléctrico.
- Asegúrese de que el cable de alimentación no resulta dañado y que no se tiende bajo el aparato ni sobre superficies calientes o de bordes afilados.
- Este aparato debe conectarse a tierra. En caso de cortocircuito, la conexión a tierra ofrece protección frente a electrocución, ya que la corriente eléctrica es disipada a través de un cable auxiliar. El aparato está dotado de un conductor de conexión a tierra y de un enchufe de contacto de protección. El enchufe debe conectarse a una toma de alimentación instalada y conectada a tierra conforme a la normativa local vigente.
- Es necesario proteger la toma de alimentación mediante un interruptor diferencial de 16 A, separado de otros consumidores.
- La seguridad eléctrica del aparato solo se asegurará si se conecta un sistema de protección frente a sobrecargas. En caso de duda, avise al electricista autorizado para que revise la instalación doméstica. El fabricante no se hace responsable de los daños ocasionados por falta de protección o protección interrumpida.
- No deben utilizarse ladrones ni alargadores. Una sobrecarga puede causar un incendio.
- Si no es posible acceder al enchufe después del montaje, debe instalarse en la conducción un disyuntor que separe todos los polos con una separación mínima de 3 mm.
- Conforme a la legislación vigente, el montaje de la toma de alimentación y la sustitución del cable solo pueden ser realizados por personal técnico autorizado.

43.5.3 Instrucción de montaje

- Tenga presente estas instrucciones de montaje especiales.

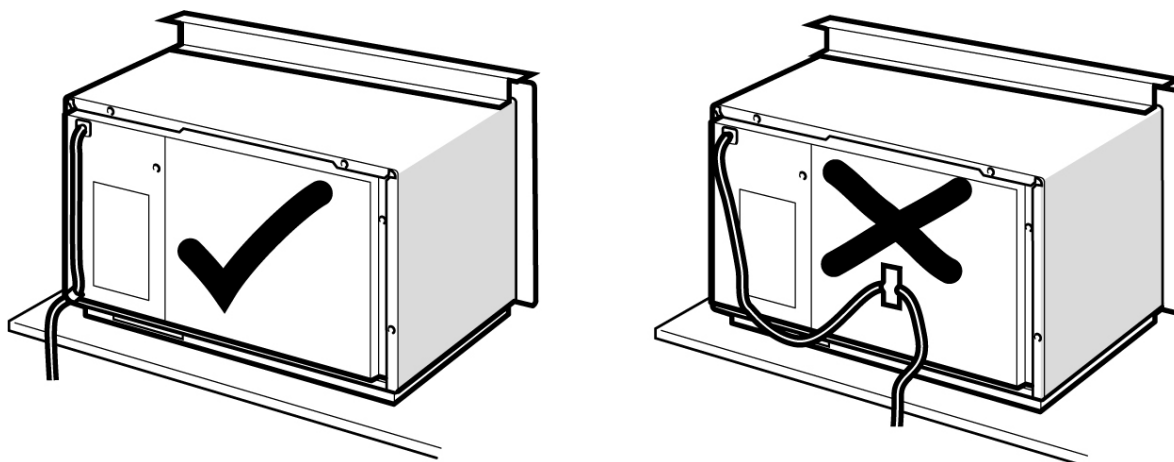

Longitud de cable: 130 cm.

No fijar el cable al panel trasero del aparato, ya que puede calentarse.

Evite que el cable de alimentación quede atrapado o doblado.

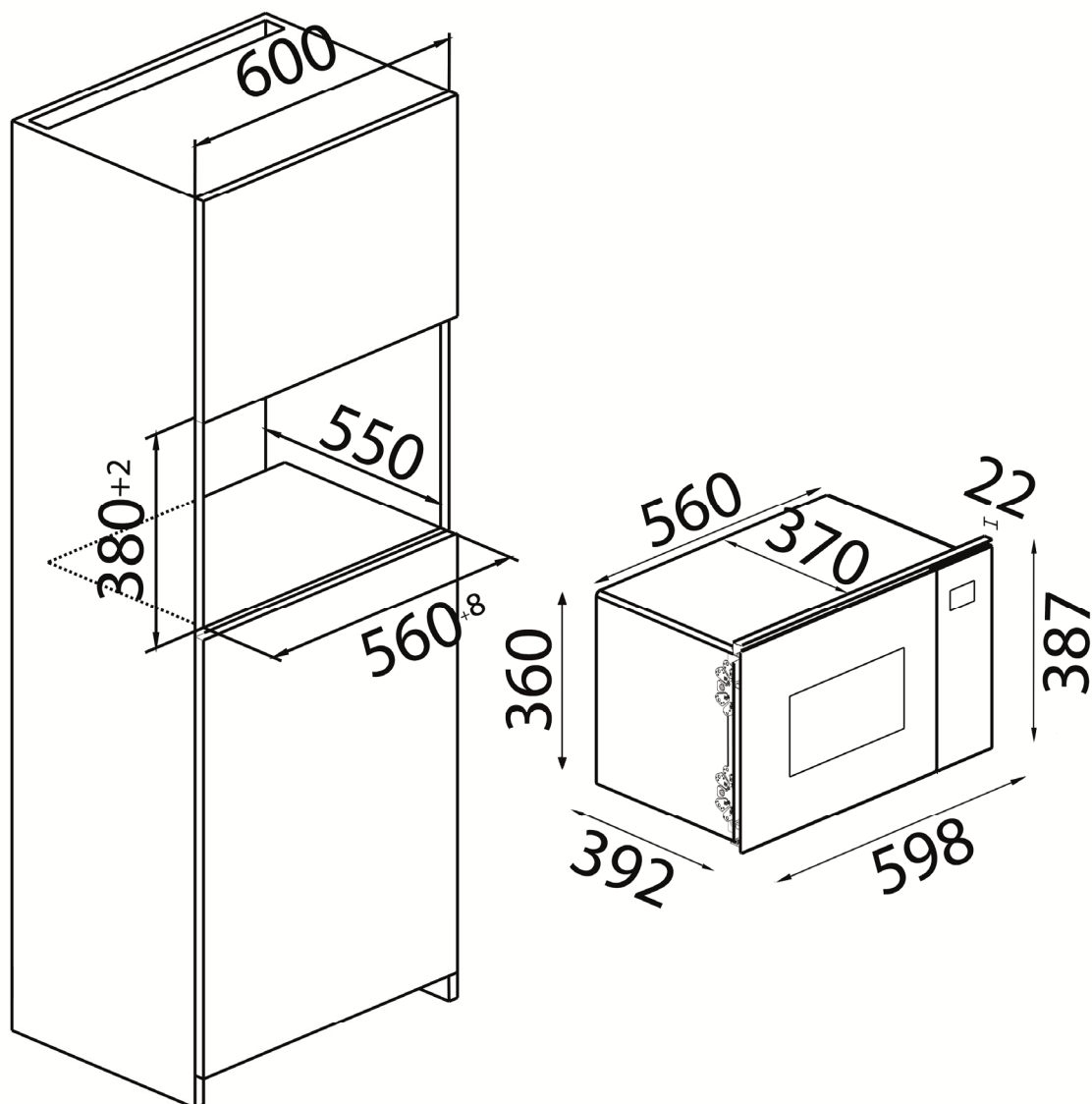

El aparato puede montarse en un armario de pared empotrado (profundidad mínimo 550 mm, borde inferior del aparato mínimo 850 mm sobre el suelo).

El armario empotrado debe estar abierto por detrás (p.ej. sin panel trasero).

No cubrir la ranura de ventilación ni entradas de aire.



1. Desenroscar los distanciadores del lateral izquierdo de la carcasa.
2. Desplazar el aparato lentamente centrado hasta el cuerpo del armario de cocina.
3. Evite que el cable de alimentación quede atrapado o doblado.

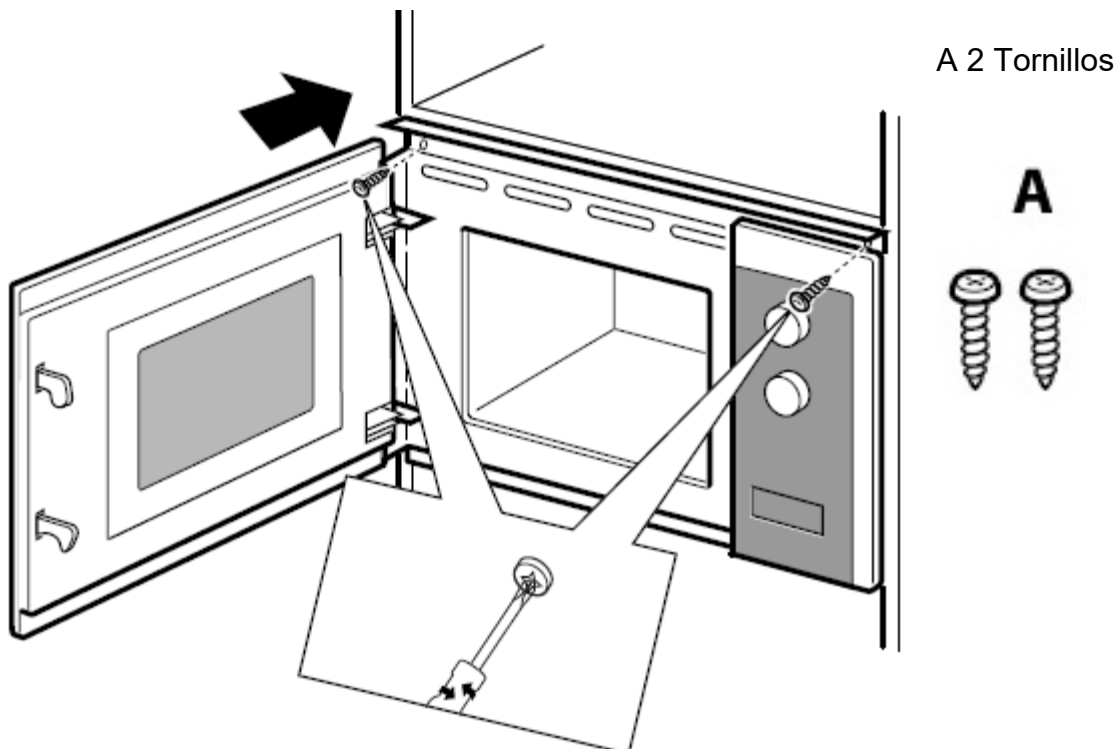

4. Compruebe la distancia del aparato por arriba con respecto al cuerpo del armario, donde se encuentran los orificios para los tornillos.

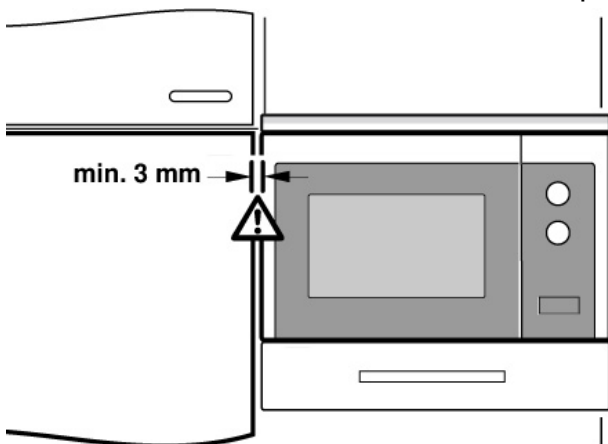

5. Ya puede soltar los distanciadores 1-4 y acoplarlos entre sí para nivelar la distancia entre el aparato y el cuerpo.
6. Abra la puerta del aparato utilizando la ventosa incluida.
7. Ajuste la distancia del aparato con respecto al cuerpo de su armario con ayuda del distanciador.
8. Deje un espacio libre mínimo de 3 mm a derecha e izquierda.

9. Si fuera preciso, marque la posición de los tornillos y taladre el cuerpo.

10. Conecte el enchufe.

11. Inserte los tornillos en los orificios del aparato y apriételos hasta que queden fijos.

HINWEIS

Nota

- ▶ El aparato debe instalarse conforme a las instrucciones de montaje.
- ▶ La superficie exterior del compartimento encastrado puede calentarse mucho.
- ▶ Si utiliza el aparato a una altura de 900 mm o superior sobre el suelo, evite que el plato giratorio se desplace al retirar los alimentos / el recipiente, ya que podría sufrir lesiones físicas.

43.6 Cómo evitar radioperturbaciones

- El aparato puede generar perturbaciones en radios, televisores u otros aparatos similares.
- Las siguientes medidas permiten eliminar o reducir las perturbaciones.
- Limpie la puerta y las juntas del aparato.
- Siempre que sea posible, coloque la radio, el televisor, etc. lo más alejados del aparato posible.
- Conecte el aparato a otra toma de alimentación eléctrica, de forma que para el aparato y los receptores con perturbación se utilice circuitos de alimentación distintos.
- Utilice una antena instalada conforme a la normativa vigente para el receptor, con el fin de asegurar la buena recepción.

43.7 Montaje de los aparatos

43.7.1 Plato giratorio

- 1 Buje (cara inferior) 2 Plato giratorio
- 3 Cruz giratoria 4 Aro de soporte del plato

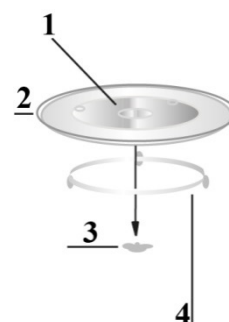

Monte el plato giratorio de la siguiente manera:

Coloque el aro de soporte del plato

Coloque el plato giratorio de forma que las ranuras de la cara inferior del plato giratorio queden enclavadas en la cruz giratoria.

Nunca coloque el plato giratorio en la dirección incorrecta. Debe poder girar libremente.

Durante el cocinado, el plato giratorio y su aro de soporte correspondiente deben utilizarse siempre.

Todas las comidas y recipientes se colocan siempre sobre el plato giratorio o la parrilla de grill para calentarlos.

Si el plato giratorio o su aro de soporte se agrietan o rompen, diríjase de inmediato a su distribuidor más cercano.

43.7.2 Parrilla

- Coloque la parrilla encima del plato giratorio.

HINWEIS

Nota

- ▶ La parrilla de grill debe utilizarse únicamente en modo grill.

44 Estructura y funciones

Este capítulo incluye algunos consejos importantes acerca de la estructura y el funcionamiento del aparato.

44.1 Panorámica del aparato

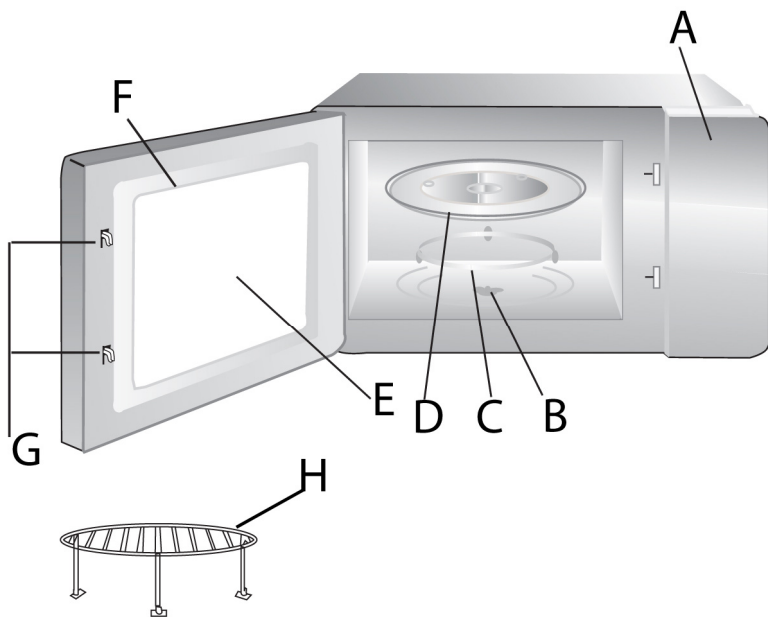

- A) Panel del control
- B) Cruz giratoria
- C) Aro de soporte del plato
- D) Plato giratorio
- E) Ventana del horno
- F) Puerta
- G) Enclaves de seguridad
- H) Parilla para el grill
- I) Ventosa



HINWEIS

Nota

- El ventilador puede seguir funcionando por inercia para enfriar el aparato.

44.2 Panel de control y pantalla



00:38

Microwave

Grill / Combi

Weight Defrost

Time Defrost

Kitchen Timer / Clock

+ / Programs

Stop / Clear

Start / +30 sec / Confirm

microondas

grill + programas combinados

modo “descongelación” según peso

modo “descongelación” según tiempo

hora/temporizador.

aumento del ajuste de tiempo/programa / programa de cocción automático

reducción del ajuste de tiempo/programa

oprimir o mantener oprimido

stop/parada

start/+30 segundos/ confirmación

botón de puerta: pulsar para abrir la puerta.

44.3 Apertura de la puerta

Pulse el botón  para abrir la puerta del aparato.

Si el aparato no está conectado a la red eléctrica o en caso de avería, puede fijar la ventosa incluida en el centro de la puerta de cristal para poder abrir la puerta.

44.4 Señales acústicas

El aparato emite las siguientes señales acústicas de respuesta:

- **Una señal acústica:** el aparato ha aceptado la entrada de valores.
- **Dos señales acústicas:** son necesarias para dar la vuelta al alimento que se está cocinando.
- **Cinco señales acústicas:** se ha alcanzado el fin del ciclo de cocinado.
- **Ninguna señal acústica:** el aparato no ha aceptado la entrada de valores. Comprobar la entrada de valores e intentarlo de nuevo.

44.4.1 Precaución con el aparato

▲VORSICHT Precaución



¡Peligro debido a una superficie caliente!

- ▶ En la parte superior trasera se encuentra una señal de peligro debido a superficies calientes. El aparato puede estar muy caliente en esta superficie.
- ▶ No toque la superficie caliente del aparato. ¡Existe peligro de quemaduras!
- ▶ No deje objetos sobre el aparato.
- ▶ No coloque el microondas sobre la cocina o sobre otro aparato que genere calor, ya que así podría resultar dañado y quedar anulada la garantía.

44.4.2 Enclaves de cierre

Los enclaves de cierre de la puerta tienen un dispositivo de seguridad, el cual impide el funcionamiento del aparato cuando la puerta se encuentra abierta.

▲VORSICHT Precaución

¡Peligro por exposición a microondas!

- ▶ Si este dispositivo de seguridad estuviera defectuoso o manipulado, se estaría exponiendo a radiación de microondas, a usted mismo y a otros.
- ▶ No ponga en funcionamiento el aparato si el dispositivo de seguridad estuviera defectuoso.
- ▶ No desactivar el dispositivo de seguridad.

44.4.3 Seguro para niños

El seguro para niños evita el uso del aparato por parte de éstos cuando estén sin vigilancia.

Activación del seguro para niños:

Pulse la tecla  durante tres segundos, hasta que escuche dos señales acústicas.

En estado bloqueado todas las teclas están desactivadas.

Desactivación del seguro para niños:

Pulse la tecla  durante tres segundos, hasta que escuche dos señales acústicas. se apague. En estado desbloqueado todas las teclas están activas.

44.5 Placa de especificaciones

La placa de especificaciones con los datos de conexión y de potencia se encuentra en la parte trasera del aparato.

45 Operación y funcionamiento

Este capítulo incluye algunos consejos importantes acerca de la operación y el funcionamiento del aparato. Observe dichos consejos para evitar peligros y daños.

▲WARNING ADVERTENCIA

- ▶ No deje el aparato sin vigilancia durante el funcionamiento para poder reaccionar rápidamente ante los peligros.

45.1 Principios de la cocción con microondas

- La potencia y el tiempo necesario para cocer/calentar depende, entre otras variables, de la temperatura final deseada, de la cantidad, del tipo y del estado de la comida.
- Distribuya los alimentos cuidadosamente en el plato. Disponga los más gruesos en el borde del plato.
- Tape la comida mientras se cueza. Así evitará salpicaduras y ayudará a una cocción/calentamiento más homogénea.
- Durante el calentamiento debe girar, remover o revolver el alimento a calentar varias veces para alcanzar un reparto homogéneo de la temperatura.
- Los posibles gérmenes presentes en el alimento se matan solamente alcanzando una temperatura suficiente (> 70 °C) durante un tiempo suficientemente largo (> 10 min).
- Pinche o corte los alimentos que tengan peladuras consistentes, como tomates, salchichas, patatas, berenjenas, para evitar que el posible vapor que se pueda producir en su interior no los haga explotar.
- Se pueden cocer huevos sin pela en el microondas solo si previamente se pincha la piel de la yema varias veces. Si no, la yema podría explotar y salpicar.
- Después de transcurrir la mitad del tiempo de cocción, dé la vuelta a alimentos como albóndigas y desplácelos del medio hacia los bordes.

45.2 Modos de funcionamiento

El aparato se puede utilizar en diferentes modos. El siguiente listado muestra los posibles modos de funcionamiento del aparato:

Modo “Microondas”

Este modo se utiliza para la cocción normal de alimentos.

Modo “grill y programas combinados”

El modo grill (G) es adecuado para asar y dorar alimentos. Los programas combinados sirven para cocinar en microondas o grill.

Se dispone de los siguientes programas combinados:

Display	Microondas	Grill
G	0 %	100 %
C-1	55 %	45 %
C-2	36 %	64 %

Modo “Cocción multi-modo”

En este modo se puede programar una secuencia de hasta 2 modos. El orden de la secuencia y la duración de la descongelación, cocción con microondas o grill.

Modo “programa de cocción automático”

Con este modo se puede escoger entre 8 menús de cocción diferentes.

Descongelación automática

Este modo se utiliza para descongelar alimentos. Puede elegir entre descongelación según peso y descongelación según tiempo.

45.3 Consejos acerca de la vajilla para microondas

El material ideal de la vajilla para la cocción con microondas es aquel que deja atravesar la energía microondas y permite utilizar toda esa energía para calentar el alimento.

Tenga en cuenta los siguientes consejos para la elección de la vajilla correcta:

- ▶ Las microondas no pueden atravesar el metal. No se deben utilizar utensilios de metal ni vajilla con decoraciones de metal.
- ▶ Para la cocción con microondas, no utilice productos con papel reciclado ya que pueden contener fragmentos de metal y provocar chispas y/o fuego.
- ▶ Utilice vajilla redonda u ovalada en vez de cuadrada o rectangular ya que los alimentos se podrían estancar en los rincones y sobrecalentar.
- ▶ Se pueden utilizar pequeñas tiras de papel de aluminio para proteger las partes sensibles del sobrecalentamiento. No utilice demasiado papel de aluminio y mantenga una distancia de unos 2,5 cm entre el papel de aluminio y las paredes de la cámara de cocción.
- ▶ No utilice papel de aluminio cuando cocine con microondas o alguna combinación con microondas (ver tabla).



Sírvase de la siguiente tabla como referencia para escoger la vajilla correcta:



Vajilla	Microondas	Grill	Combinación
Vajilla de vidrio resistente al calor	✓	✓	✓
Vajilla de vidrio no resistente al calor	✗	✗	✗
Cerámica resistente al calor	✓	✓	✓
Recipientes de plástico resistentes a microondas	✓	✗	✗
Papel de cocina	✓	✗	✗
Bandeja de metal	✗	✓	✓
Soportes de metal	✗	✓	✓
Recipiente de metal	✗	✓	✓
Papel y recipientes de aluminio	✗	✓	✓

45.4 Inicio del programa seleccionado

Después de seleccionar un programa, pulse la tecla , para activar el programa de cocción seleccionado.

45.5 Inicio rápido

1) Inicio rápido del microondas: puede arrancar el microondas directamente durante el tiempo que desee, al 100% de la potencia. Iniciar la potencia. Pulse  y realice el ajuste deseado pulsando  o  y luego arranque el microondas al 100% de potencia.

2) En modo standby, pulse  para calentar la comida al 100% de potencia durante 30 segundos. Cada vez que pulse la tecla  aumentará el tiempo de calentamiento 30 segundos. El máximo es de 95 minutos.

3) En el modo de funcionamiento de microondas, grill o combinado y al descongelar, puede aumentar el tiempo de cocción cuando lo desee pulsando el botón . Esto no es posible al descongelar por peso, así como en el caso de los programas automáticos.

45.6 Apagado/Parada

Para interrumpir un programa de cocción puede seguir los siguientes pasos:

Pulse la tecla  una vez. El programa que esté en funcionamiento se parará.

Abra la puerta del aparato . El programa que esté en funcionamiento se parará.

HINWEIS

Nota

- ▶ Para reanudar el programa interrumpido, cierre la puerta y acto seguido pulse la tecla .

Para finalizar el programa interrumpido, pulse la tecla  por segunda vez.









HINWEIS

Nota

- ▶ Antes de empezar otro método de cocción se tiene que borrar la pantalla y devolver el sistema al estado inicial. Para ello pulse la tecla .





45.7 Ajuste del reloj

Cuando el aparato está conectado a la alimentación eléctrica, la pantalla muestra la indicación WELCOME y el zumbador suena una vez.

- 1) Si pulsa  does veces, se mostrará 00:00.
- 2) Pulsando  o  puede ajustar la hora correcta.
- 3) Confirme mediante  o .
- 4) Ajuste el minuto correcto mediante  o .
- 5) Confirme mediante  o .





Atención: si no se ajusta el reloj no podrá utilizarse posteriormente. Si durante el ajuste de hora pulsa , el aparato volverá a su ajuste previo.

45.8 Función de reloj de cocina





- 1) Pulse  una vez y en la pantalla se mostrará la indicación 00:00.
- 2) Pulsando  o  para ajustar el tiempo (máximo 95 minutos).
- 3) Pulsando  o  para confirmar el ajuste.
- 4) Si se ha ajustado la hora de aviso, el zumbador sonará el zumbador cinco veces. Si se ha ajustado la hora, la pantalla mostrará la hora actual. Atención: el temporizador no depende de su ajuste de hora, ya que se trata únicamente de un reloj de cocina.

45.9 Modo de funcionamiento "Microondas"

Para la cocción con microondas puede ajustar el nivel de potencia y el tiempo de cocción (máximo 95 minutos).

- 1) Pulse  una y la pantalla mostrará la indicación "P 100".
- 2) Pulse varias veces  que se muestre la potencia deseada (P 100, P 80, P 50, P 30, P 10).
- 3) Pulsando  o  para ajustar el tiempo de cocinado (máximo 95 minutos).
- 4) Pulsando nuevamente  arrancará el proceso de cocinado.
- 5) Una vez alcanzado el final del tiempo de cocinado, el sistema emitirá cinco señales acústicas.

Ejemplo: si desea cocinar algo durante 20 minutos al 80 % de potencia de microondas, proceda del siguiente modo:

- 1) Pulse  una vez y la pantalla mostrará la indicación "P 100".
- 2) Vuelva a pulsar  para seleccionar la potencia de microondas "P 80".
- 3) Pulsando  o  para ajustar el tiempo de cocinado hasta que se muestra la indicación 20:00.
- 4) Pulse  para arrancar el proceso de cocinado.
- 5) Una vez alcanzado el proceso de cocinado, el sistema emitirá cinco señales acústicas.

Atención: esta es la clasificación de tiempos de cocinado:

0 – 1 minuto: 5 segundos 1 – 5 minutos: 10 segundos 5 – 10 minutos: 30 segundos
10 – 30 minutos: 1 minuto 30 – 95 minutos: 5 minutos





Potencia de microondas:

Pulsaciones de tecla	1	2	3	4	5
Potencia de microondas	100 %	80 %	50 %	30 %	10 %

45.10 Modo "grill" y programas combinados

El modo "Grill" se utiliza especialmente para lonjas delgadas de carne, filetes, chuletas, kebabs, salchichas y piezas de pollo.

- 1) Pulse  una y la pantalla mostrará la indicación G (función grill).

- 2) Pulse nuevamente  para seleccionar el programa combinado deseado; se mostrará la indicación "G", "C-1" o "C-2".
- 3) Pulsando  o  para ajustar el tiempo de cocinado (máximo 95 minutos).
- 4) Pulse  para arrancar el proceso de cocinado.
- 5) Una vez alcanzado el final del tiempo de cocinado, el sistema emitirá cinco señales acústicas.

HINWEIS

NOTA

- ▶ Tras finalizar la mitad del tiempo de cocinado al grill, el aparato emitirá dos señales acústicas para indicar que puede dar la vuelta a la comida. Para ello, abra la puerta, dé la vuelta a la comida y cierre la puerta nuevamente. Pulse  para reanudar el proceso de cocinado.
- ▶ **ATENCIÓN:** el aparato no realiza ninguna pausa después de emitir la señal acústica.





Atención: instrucciones para combinaciones

N.º de pulsaciones de tecla	Display	Microondas	Grill
1	G	0 %	100 %
2	C-1	55 %	45 %
3	C-2	36 %	64 %

45.11 Modo de funcionamiento "Descongelación automática"

Con ayuda del menú "Descongelación automática" se pueden descongelar alimentos suavemente.





45.11.1 Modo "descongelación" según peso

- 1) Pulse  una vez y se mostrará la indicación "100 g".
- 2) Seleccione para  o  das el peso del alimento. Se mostrará en primer lugar la indicación "100 g". Puede ajustar el peso de 100 a 2000 gr.
- 3) Arranque el proceso de descongelación pulsando .
- 4) Una vez alcanzado el final del tiempo de cocinado, el sistema emitirá cinco señales acústicas.

HINWEIS**NOTA**

- ▶ Tras finalizar la mitad del tiempo de cocinado, el aparato emitirá dos señales acústicas para indicar que puede dar la vuelta a la comida. Para ello, abra la puerta, dé la vuelta a la comida y cierre la puerta nuevamente. Pulse  para reanudar el proceso de cocinado.
- ▶ **ATENCIÓN:** el aparato no realiza ninguna pausa después de emitir la señal acústica.

45.11.2 Modo "descongelación" según tiempo

- 1) Pulse  una vez y se mostrará la indicación "00:00".
- 2) Pulsando  o  ajustar el tiempo de descongelación hasta un máximo de 95 minutos.
- 3) Arranque el proceso de descongelación en .
- 4) Una vez alcanzado el final del tiempo de cocinado, el sistema emitirá cinco señales acústicas.

45.12 Modo "cocinado en varias etapas "







En este modo se puede programar una secuencia de hasta 2 modos. Es posible ajustar el orden y duración de la descongelación, el cocinado en microondas, grill o modo combinado.

Si desea utilizar la función de descongelación deberá seleccionar ésta como primera función.

HINWEIS**NOTA**

- ▶ Ni los programas de cocinado automáticos ni la función inicio rápido pueden utilizarse para cocinar en varias etapas.

Ejemplo: si desea descongelar alimentos durante 5 minutos y desea cocinarlos al 80 % de potencia de microondas durante 7 minutos, proceda del siguiente modo:

- 1) Pulse  para descongelar por tiempo y en la pantalla se mostrará "00:00".
- 2) Pulsando  o  y ajuste el tiempo de descongelación en 5 minutos.
- 3) Pulse en  y ajuste la potencia de microondas pulsando al 80 %; se mostrará la indicación P 80.
- 4) Pulse para  o  y ajuste el tiempo de cocinado a 7 minutos.
- 5) Pulse  para arrancar el proceso de cocinado.

6) Una vez alcanzado el final del tiempo de cocinado, el sistema emite cinco señales acústicas.





HINWEIS

NOTA

- ▶ Entre el ajuste del primer y el segundo programa de cocinado, no debe confirmar el tiempo, ya que así se iniciaría directamente el primer programa de cocinado. Después de ajustar el tiempo del programa de cocinado, proceda directamente al ajuste de la función del segundo programa de cocinado.





45.13 Modo “programa de cocinado automático”

Este modo de funcionamiento permite seleccionar un programa de cocción entre 8 programas diferentes. Para más información vea la tabla de más abajo.



- 1) Pulse  varias veces para seleccionar el programa automático deseado.
- 2) Pulse  para confirmar el programa deseado.
- 3) Seleccione para  o  el peso o la cantidad deseada de servicios. Se mostrará la indicación del n.º de servicios o el peso en gramos (véase tabla). Pulse  para arrancar el proceso de cocinado.
- 4) Una vez alcanzado el final del tiempo de cocinado, el sistema emite cinco señales acústicas.

Descripción menú automático

Menú	Peso (g)	Potencia
recalentamiento pizza	200 g	C-2 
	400 g	
Carne (Meat)	250 g	100 % 
	350 g	
	450 g	
Verdura (Vegetables)	200 g	100 % 
	300 g	
	400 g	
Pasta	50 g (agregue 450ml de agua fría)	80 % 
	100 g (agregue 800ml de agua fría)	

Patatas (Potato)	200 g	100 % 
	400 g	
	600 g	
Pescado (Fish)	250 g	80 % 
	350 g	
	450 g	
bebida caliente (Beverages)	1 taza (120 ml)	100 % 
	2 tazas (240 ml)	
	3 tazas (360 ml)	
Palomitas (Popcorn)	50 g	100 % 
	100 g	

45.14 Consulta de función

- 1) Si durante el proceso de cocinado pulsa  se mostrará la hora ajustada.
- 2) Si pulsa  /  durante el proceso de cocinado correspondiente, se mostrará la potencia actual.

46 Limpieza y conservación

Este capítulo incluye algunos consejos importantes acerca de la limpieza y la conservación del aparato. Tenga presentes las instrucciones y los posibles daños por limpieza incorrecta del aparato y asegúrese de que el aparato funcione sin errores.

46.1 Instrucciones de seguridad

▲ VORSICHT PRECAUCIÓN

Tenga presentes las siguientes instrucciones de seguridad antes de comenzar a limpiar el aparato:

- ▶ El aparato debe limpiarse periódicamente y los restos de comida cocinada deben eliminarse. La falta de higiene del aparato puede destruir la superficie que, a su vez, puede mermar la vida útil del aparato y hacer peligrar el funcionamiento del aparato, así como generar una acumulación de hongos y bacterias.
- ▶ Antes de limpiar el aparato debe apagarlo y desconectarlo de la toma de alimentación eléctrica.
- ▶ La cámara de cocción se calienta mucho después de su uso. Peligro de quemaduras. Espere hasta que el aparato se enfríe.
- ▶ No utilice limpiadores agresivos ni disolventes.

▲VORSICHT**PRECAUCIÓN**

- ▶ Después del uso debe limpiar la cámara de cocción en cuanto se enfríe. Si espera demasiado, será más difícil llevar a cabo la limpieza e incluso, se hará imposible. Si se acumula demasiada suciedad el aparato podría sufrir daños.
- ▶ Si la humedad penetra en el aparato, sus componentes electrónicos pueden resultar dañados. Evite que caiga líquido en el interior del aparato a través de las ranuras de ventilación.
- ▶ No elimine la suciedad incrustada mediante el uso de la fuerza, utilizando objetos duros.
- ▶ Debido a los peligros asociados, las reparaciones o tareas de mantenimiento, en los que es necesario retirar la cubierta de protección antirradiación, deben ser realizados exclusivamente por un técnico autorizado.
- ▶ No utilice limpiadores ácidos o agresivos ni espátulas de metal afiladas para limpiar el cristal de la puerta del aparato, ya que éstas pueden dañar la superficie arañándola. Esto podría destruir el cristal.

46.2 Limpieza

Cámara de cocción y cara interior de la puerta

▲WARNING**ADVERTENCIA: Peligro de incendio**

- ▶ Retire siempre los restos de grasa del aparato, ya que podrían inflamarse.
 - Mantenga la cámara de cocción del aparato limpia. Elimine de las paredes de la cámara las salpicaduras o derrames de alimento con un trapo húmedo. Para la suciedad más difícil puede utilizar un producto de limpieza suave.
 - Limpie la puerta, la ventana y las juntas de la puerta con un trapo húmedo para eliminar salpicaduras y derrames de alimentos. Los restos de alimentos en las juntas de la puerta pueden provocar que ésta no cierre correctamente y con ello la salida de microondas.
 - Limpie el vapor que se haya depositado en la puerta del aparato con un trapo suave. Esto puede ocurrir cuando se utiliza en ambientes muy húmedos y es algo normal.
 - Puede eliminar los olores del aparato cocinando en un recipiente hondo para microondas durante cinco minutos, una taza de agua a la que se ha añadido el zumo y la pela de un limón. Seque el aparato en profundidad con un trapo suave.
 - Después de la limpieza del interior, deje la puerta del aparato abierta hasta que el aparato esté seco.
 - Consejo de limpieza: las paredes interiores a las que se adhieren alimentos cocinados deben limpiarse suavemente del siguiente modo: coloque medio limón en una fuente, agregue 300 ml de agua y caliente esta mezcla durante 10 minutos al 100% de potencia de microondas. A continuación, limpie el aparato utilizando un paño suave.

Parte frontal del aparato y panel de control

- Limpie la parte frontal del aparato y el panel de control con un trapo suave humedecido.
- Asegúrese de que el panel de control no se moje mucho. Utilice para su limpieza un trapo suave y húmedo.

HINWEIS

Nota

- ▶ Deje la puerta del aparato abierta para evitar su puesta en marcha por descuido.

Carcasa del aparato

- Limpie la superficie exterior del aparato con un trapo húmedo.

Aro de soporte del plato, plato giratorio y parilla para el grill

- Los accesorios (aro de soporte del plato, plato giratorio y parilla para el grill) deben retirarse de vez en cuando y limpiarse. Lave los accesorios sumergiéndolos en una solución jabonosa templada.
- El aro de soporte del plato giratorio debe limpiarse regularmente para evitar que haga ruido o que gire inadecuadamente. Este aro se puede limpiar en una solución jabonosa suave. Después de limpiarlo recuerde colocar el anillo correctamente en su sitio.
- Limpie el fondo del aparato con un producto de limpieza suave. En caso de manchas más difíciles puede utilizar productos no agresivos.

47 Resolución de fallas

Este capítulo incluye algunos consejos importantes acerca de la localización y resolución de fallas del aparato. Observe dichos consejos para evitar peligros y daños.

47.1 Instrucciones de seguridad

▲VORSICHT

Precaución

- ▶ Las reparaciones de aparatos eléctricos y electrónicos sólo deben realizarse por personal técnico autorizado e instruido por el fabricante.
- ▶ Una reparación indebida podría poner en grave peligro al usuario y causar daños en el aparato.

47.2 Causas de error y tratamiento

Sírvase de la siguiente tabla para localizar y tratar pequeños errores.

Error	Posible causa	Tratamiento
El programa escogido no se inicia.	Puerta no cerrada.	Cierre la puerta
	Enchufe no conectado	Conecte el enchufe

	Fusible no enchufado	Enchufe el fusible
El plato giratorio gira bruscamente	Suciedad entre el plato giratorio y la base de la cámara de cocción.	Elimine la suciedad
	Suciedad en el aro de soporte del plato	
	Recipiente demasiado grande	Utilice otro recipiente
Al finalizar el tiempo ajustado, la comida no está suficientemente descongelada, caliente o cocida.	Tiempo o potencia seleccionados erróneamente.	Ajuste el tiempo y la potencia de nuevo. Repita el proceso de cocción.
El aparato funciona pero la iluminación interior no.	Iluminación interior defectuosa.	Haga cambiar la bombilla en el servicio de reparaciones.
Durante el funcionamiento del microondas se escuchan ruidos anormales.	Comida cubierta con papel de aluminio.	Quite el papel de aluminio.
	La vajilla contiene metal y se producen chispas en la cámara de cocción.	Tenga en cuenta los consejos acerca de la vajilla
La hora que se indica en la pantalla no es correcta.	Ha habido un corte de electricidad.	Ajuste la hora de nuevo.

HINWEIS

Nota

- ▶ Si con los pasos que se indica más arriba no consigue solucionar el problema, diríjase al servicio de atención al cliente.



48 Eliminación del aparato usado

Los productos eléctricos y electrónicos usados contienen materiales reutilizables. Obstante, también contienen materiales nocivos, necesarios para su funcionamiento y seguridad. En la basura doméstica, o ante la manipulación indebida, puede ponerse en peligro la salud humana y el medio ambiente. Por tanto, no debe depositar su aparato usado en ningún caso junto con la basura doméstica

HINWEIS

Nota

- ▶ Utilice el puesto de recogida más cercano para devolver y reciclar los aparatos electrónicos usados. Infórmese, si fuera preciso, en su ayuntamiento, en el servicio de recogida de basura o en su distribuidor.
- ▶ Guarde su aparato usado, protegido frente al acceso de los niños, para su eliminación.

49 Garantía

Otorgamos para este producto, 24 meses de garantía a contar desde la fecha de venta por defectos de fabricación o de material. Su derecho legal de reclamación de garantía, de conformidad con el §439 ss. de la ley BGB-E alemana permanecen invariables.

En la garantía no se incluyen daños resultantes de la manipulación o el uso indebidos, ni aquellos daños que impidan el correcto funcionamiento o disminuyan el valor del aparato en lo más mínimo. Además, no nos hacemos responsables en cuanto a la garantía en relación a los componentes desgastados, daños de transporte, siempre que no seamos responsables, así como daños no atribuibles a las reparaciones realizadas por nosotros.

Este aparato es apto para el uso doméstico y sus características de diseño y potencia así lo confirman. Cualquier uso industrial o comercial restringe el derecho a garantía en la medida en que el aparato haya sido sometido a esfuerzo equivalente al uso doméstico. El aparato no está previsto para el uso industrial. En caso de reclamaciones legítimas, enviaremos el aparato defectuoso, a nuestra discreción, a reparar o a sustituir por un aparato sin defecto. Los defectos detectados deben notificarse en un plazo de 14 días a partir de la fecha de suministro. Queda excluida cualquier otra reclamación de garantía.

Para hacer valer una declaración de garantía, antes de devolver el aparato (siempre con presentación del recibo de compra), póngase en contacto con nosotros.

50 Datos técnicos

Aparato	Microondas y grill
Denominación	Selection E 25 MGS
Nº de art.	7320
Conexión	230V~ 50Hz
Potencia consumida	1450W (Microondas)
	1000W (Grill)
	≤ 1W (Standby)
Potencia de salida del microondas	900W
Frecuencia de funcionamiento	2450MHz
Dimensiones exteriores (An/H/P)	598 x 387 x 392 mm
Medidas de la cámara de cocción (An/H/P)	330 x 218 x 337 mm
Capacidad del horno	ca. 25 L
Peso neto	16,20 kg

Originele Gebruiksaanwijzing

Magnetron en Grill Selection E 25 MGS



Artikelnr. 7320

51 Gebruiksaanwijzing

51.1 Algemeen

Lees de hier vermelde informatie, zodat u snel vertrouwd raakt met uw apparaat en al zijn functies in volle omvang kunt gebruiken. U heeft jaren lang plezier van uw magnetron als u hem vakkundig behandelt en onderhoudt. Wij wensen u veel plezier met het gebruik.

51.2 Informatie over deze gebruiksaanwijzing

Deze gebruiksaanwijzing is onderdeel van de magnetron (vanaf hier 'apparaat' genoemd) en geeft u belangrijke aanwijzingen voor de ingebruikname, de veiligheid, het doelgerichte gebruik en het onderhoud van het apparaat. De gebruiksaanwijzing moet altijd bij het apparaat voorhanden zijn en voor iedereen te lezen en te gebruiken die met de

- Ingebruikname
- bediening
- oplossing van een storing en/of
- reiniging

van het apparaat belast is. Bewaar deze gebruiksaanwijzing en geef hem samen met het apparaat door aan een eventuele volgende eigenaar.

51.3 Waarschuwingsinstructies

In deze gebruiksaanwijzing worden de volgende waarschuwingsinstructies gebruikt:

▲GEFAHR

GEVAAR

Een waarschuwing van dit gevarenniveau duidt op een dreigende, gevaarlijke situatie. Indien de gevaarlijke situatie niet vermeden wordt, leidt deze tot de dood of zware verwondingen.

- ▶ De aanwijzingen van deze waarschuwingsinstructie opvolgen om het gevaar van dood of zware verwondingen bij personen te voorkomen.

▲WARNING

WAARSCHUWING

Een waarschuwing van dit gevarenniveau duidt op een mogelijk gevaarlijke situatie. Indien de gevaarlijke situatie niet vermeden wordt, kan dit tot zware verwondingen leiden.

- ▶ De aanwijzingen van deze waarschuwingsinstructie opvolgen om verwondingen bij personen te voorkomen.

▲VORSICHT

VOORZICHTIG

Een waarschuwing van dit gevarenniveau duidt op een mogelijk gevaarlijke situatie. Indien de gevaarlijke situatie niet vermeden wordt, kan dit tot lichte of matige verwondingen leiden.

- ▶ De aanwijzingen van deze waarschuwingsinstructie opvolgen om verwondingen bij personen te voorkomen.

HINWEIS

Tip

Een tip duidt op extra informatie, die de omgang met het apparaat lichter maakt.

51.4 Aansprakelijkheid

Alle in deze gebruiksaanwijzing aanwezige technische informatie, gegevens en instructies voor installatie, ingebruikname en onderhoud beantwoorden aan de laatste stand bij het in druk gaan en vinden plaats met inachtneming van onze tot nu toe opgedane ervaringen en kennis naar eer en geweten. Aan de informatie, afbeeldingen en beschrijvingen in deze gebruiksaanwijzingen kunnen geen rechten worden ontleend.

De fabrikant is niet aansprakelijk voor schade op grond van:

- Niet-naleving van de gebruiksaanwijzing
- Ondeskundige reparaties
- Niet volgens de voorschriften geldend gebruik
- Technische veranderingen, modificaties van het apparaat
- Toepassing van niet goedgekeurde onderdelen

Modificaties van het apparaat worden niet aanbevolen en vallen niet onder de garantie.

Vertalingen worden naar beste weten uitgevoerd. Wij zijn niet verantwoordelijk voor vertaalfouten, ook niet in het geval dat de vertaling door ons of in opdracht van ons is gemaakt. Bindend blijft alleen de oorspronkelijke Duitse tekst.

51.5 Auteurswet

Dit documentatiemateriaal is auteursrechtelijk beschermd. Alle rechten, ook die van de fotomechanische reproductie, de verveelvoudiging en de verbreiding door bijzondere handelswijzen (bijvoorbeeld gegevensverwerking, informatiedragers en datanetwerken), ook ten dele, zijn de firma Braukmann GmbH voorbehouden.

Inhoudelijke en technische veranderingen voorbehouden.

52 Veiligheid

In dit hoofdstuk krijgt u belangrijke veiligheidsinstructies betreffende de omgang met het apparaat. Dit apparaat beantwoordt aan de voorgeschreven veiligheidsvoorschriften. Een ondeskundig gebruik kan echter tot materiële schade en schade aan personen leiden.

52.1 Gebruik volgens de voorschriften

Dit apparaat is alleen voor het gebruik in het huishouden in een gesloten ruimte ter

- Ontdooien
- Verwarmen
- Koken
- Grillen
- Inkoken
- Bakken van levensmiddelen en dranken bestemd.

Dit apparaat is bedoeld voor het huishouden en in soortgelijke toepassingen zoals bijvoorbeeld:

- in keukens voor medewerkers in winkels, kantoren en andere commerciële toepassingen;
- op boerderijen;

- door klanten in hotels, motels en dergelijke;
- in pensions met ontbijt.

Een ander of er van afwijkend gebruik geldt als niet volgens de voorschriften.



WARNUNG

WAARSCHUWING

Gevaar door gebruik niet volgens de voorschriften! Bij onreglementair gebruik van het apparaat en/of gebruik op een andere wijze kunnen gevaren ontstaan.

- ▶ Het apparaat uitsluitend volgens de voorschriften gebruiken.

- ▶ De in deze gebruiksaanwijzing beschreven handelwijzen in acht nemen.

Aanspraken van welke aard dan ook wegens niet reglementair gebruik zijn uitgesloten. Het risico draagt alleen de gebruiker.

52.2 Algemene veiligheidsinstructies

BELANGRIJKE VEILIGHEIDSINSTRUCTIES

ZORGVULDIG LEZEN EN BEWAREN VOOR NASLAG NADERHAND

HINWEIS

Tip

Houdt u zich voor een veilige omgang met het apparaat aan de volgende algemene veiligheidsinstructies:

- ▶ Controleer het apparaat voor de ingebruikname op aan de buitenkant zichtbare schaden. Neem een beschadigd apparaat niet in gebruik.
- ▶ Dit apparaat mag worden gebruikt door kinderen van 8 jaar en ouder, mits ze onder toezicht staan of wanneer hun de veilige gebruik van het apparaat is uitgelegd en ze de mogelijke gevaren hebben begrepen.
- ▶ Reiniging en onderhoud mag niet door kinderen worden uitgevoerd, tenzij ze 8 jaar of ouder zijn en ze onder toezicht staan. Kinderen mogen niet met het apparaat spelen.
- ▶ Het apparaat en zijn aansluiting moet buiten het bereik blijven van kinderen jonger dan 8 jaar.
- ▶ Het apparaat kan door personen met verminderde fysieke, zintuiglijke of mentale vermogens of gebrek aan ervaring en/of kennis worden gebruikt, wanneer ze onder toezicht staan of hen het veilige gebruik van het apparaat is uitgelegd en ze de mogelijke gevaren hebben begrepen.
- ▶ Gebruik uitsluitend keukenapparaten en voorwerpen, die in een magnetron kunnen worden gebruikt.
- ▶ Het apparaat moet regelmatig worden schoongemaakt en voedingsresten moeten altijd worden verwijderd.
- ▶ Lees " Gevaar door microgolven " zorgvuldig door.

- ▶ Het apparaat mag alleen volgens de bijgesloten handleiding worden ingebouwd of opgesteld.
- ▶ Het apparaat tijdens gebruik niet onbeheerd laten.
- ▶ Gebruik de apparaat niet als deze leeg is. Het apparaat kan beschadigd worden.
- ▶ Het apparaat is niet gemaakt om levende dieren te drogen, verwarmen of verhitten.
- ▶ Thermometers voor gerechten zijn niet geschikt voor magnetrongebruik.
- ▶ Gebruik de binnenruimte niet als opslagplaats. Laat geen papierproducten, kookgereedschap of levensmiddelen in de binnenruimte als de apparaat niet gebruikt wordt.
- ▶ Sla het apparaat niet op en gebruik het niet in de open lucht.
- ▶ Gebruik het apparaat niet in de buurt van water, in vochtige kelderruimtes of in de buurt van zwembaden.
- ▶ Het apparaat mag niet met een stoomreiniger worden gereinigd.
- ▶ Het apparaat is er niet voor bedoeld om met een externe tijdschakelaar of een afzonderlijke afstandsbediening te worden gebruikt.
- ▶ Een reparatie van het apparaat mag alleen door een door de fabrikant geautoriseerde servicedienst uitgevoerd worden, anders vervalt bij een volgende schade de aanspraak op garantie. Door ondeskundige reparaties kunnen aanzienlijke gevaren voor de gebruiker ontstaan.
- ▶ Defecte onderdelen mogen alleen tegen originele vervangende onderdelen omgewisseld worden. Alleen bij die onderdelen is gegarandeerd dat ze aan de veiligheidseisen voldoen.

HINWEIS**Tip**

- ▶ De apparaat moet volgens de inbouw instructies worden geïnstalleerd. Deze apparaat is voor huishoudelijk gebruik voor het verwarmen van voedsel, niet voor gebruik in de industrie of in laboratoria.
- ▶ **LEES DEZE VEILIGHEIDSVORSCHRIFTEN NAUWKEURIG DOOR EN BEWAAR ZE VOOR LATER GEBRUIK.**

52.3 Bronnen van gevaar

52.3.1 Gevaar door microgolven

⚠️ WARNUNG**WAARSCHUWING**

De invloed van microgolven op het menselijk lichaam kan tot letsels leiden.

Neemt u de volgende veiligheidsvoorschriften in acht om uzelf of anderen niet bloot te stellen aan microgolven:

- ▶ Nooit het apparaat gebruiken met een open deur. Door een defecte of gemanipuleerde veiligheidsschakelaar bestaat het gevaar direct blootgesteld te worden aan microgolven.
- ▶ Plaats geen voorwerpen tussen de voorkant van de apparaat en de ovendeur en vermijd afzetting van vuil of resten van reinigingsmiddelen op de dichtingen van het apparaat
- ▶ Gebruik het apparaat niet als:
 - de deur van het apparaat verbogen is, de deurscharnieren los zitten
 - er zichtbare gaten of barsten aan de buitenkant zitten,
 - op de deur of aan de binnenkant zitten
- ▶ Wanneer de deur of de deurafdichting beschadigd zijn, mag het apparaat niet worden bediend, totdat het door een geautoriseerde vakkracht is gerepareerd.
- ▶ Verwijder geen afdichtingmateriaal van het apparaat.

▲WARNING WAARSCHUWING

- ▶ **WAARSCHUWING:** onderhouds- en reparatiewerkzaamheden waarbij de beschermkap voor de straling van microgolven wordt verwijderd, kunnen gevaar opleveren voor iedereen en mogen alleen door vakmensen worden uitgevoerd.

52.3.2 Verbrandingsgevaar

▲WARNING WAARSCHUWING

De in dit apparaat verwarmde gerechten en het gebruikte kookgerei alsook de oppervlakte van het apparaat kunnen zeer heet worden. Neemt u de volgende veiligheidsvoorschriften in acht om uzelf of anderen niet te branden of aan kokende vloeistof te verbranden:

- ▶ Delen binnen handbereik kunnen tijdens het gebruik van het apparaat warm worden; kinderen moeten daarom op afstand worden gehouden.
- ▶ Bij het grillen met en zonder magnetrongebruik worden de binnenruimte, het grillverwarmingselement en de deur van het apparaat heet! De snoer moet daarom op afstand worden gehouden van de oppervlaktes, en de beluchtingsgleuven in het apparaat mogen niet worden bedekt.
- ▶ Tijdens het gebruik wordt het apparaat warm; de verwarmingselementen binnenin het apparaat mogen daarom niet worden aangeraakt.
- ▶ Het apparaat en delen binnen handbereik raken tijdens het gebruik sterk verhit. De verwarmingselementen mogen daarom niet worden aangeraakt, en kinderen onder 8 jaar moeten op afstand of onder toezicht worden gehouden.
- ▶ Gebruik de apparaat niet om te frituren. Hete olie kan delen van de apparaat en kookgerei beschadigen en verbrandingen veroorzaken.
- ▶ Het externe oppervlak van het inbouwwak kan heet worden.

- ▶ Trek uw ovenhandschoenen aan bij het naar binnen schuiven of er uitnemen van ovenschotels en gegrilde gerechten, bij gebruik van de binnenruimte bij een ingeschakelde grillfunctie of als deze functie pas uitgeschakeld is.
- ▶ Let u er op, dat in het apparaat bij magnetrongebruik voornamelijk de gerechten en vloeistoffen in een vorm verhit worden en niet de vorm zelf. Hoewel de deksel van een vorm niet heet is als u hem uit het apparaat haalt, ontstaat bij het afnemen van de deksel een gelijke hoeveelheid damp en spetters als bij een conventionele manier van koken.
- ▶ Vooral de inhoud van babyflesjes en potjes met babyvoedesel moet worden doorgeroerd of geschud, en de temperatuur moet voor het gebruik worden gecontroleerd, om verbrandingen te voorkomen.
- ▶ Bij bepaalde levensmiddelen bestaat het gevaar op verbranden door een vertraging in het kookproces. Wacht ongeveer 30 tot 60 seconden af bij het uit het apparaat halen van levensmiddelen die uit een mengsel van vet en water bestaan, zoals bijvoorbeeld bouillon. Dit mengsel kan dan tot rust komen. U voorkomt een plotseling zieden (koken) als u een lepel in het levensmiddel of in de vloeistof houdt of een bouillonblokje toevoegt. Om deze kookvertraging te verhinderen kunt u ook vóór bereiding een metalen in de vorm leggen. Let u er op dat de lepel nergens de wand van het apparaat of de grill aanraakt, omdat dit kan leiden tot beschadiging van het apparaat.
- ▶ Bij het verhitten van dranken in de magnetron kunnen deze plotseling gaan koken (kookvertraging), daarom moeten de bakken voorzichtig worden vastgepakt.
- ▶ De inhoud van babyflessen of -glazen moet na het verwarmen geroerd of geschud worden en voor het serveren op temperatuur worden gecontroleerd om verbrandingen te voorkomen.

52.3.3 Brandgevaar

▲WARNING WAARSCHUWING

Bij ondeskundig gebruik van het apparaat bestaat brandgevaar doordat de inhoud vlamvat.

Neemt u de volgende veiligheidsvoorschriften in acht om brandgevaar te voorkomen:

- ▶ Let u er op dat de tijden bij het koken, verwarmen, ontdooien met het apparaat vaak behoorlijk korter zijn dan bij een kookplaat of oven. Te lange bereidingstijden leiden tot uitdrogen en eventueel tot explosie van het levensmiddel. Er bestaat brandgevaar!
Brandgevaar bestaat ook bij het te lang drogen van brood, broodjes, bloemen, kruiden.
- ▶ Oververhit geen voedingsmiddelen.
- ▶ Met kapok, kersenpitten of gel gevulde kussens en soortgelijke dingen niet in het apparaat opwarmen. Deze dingen kunnen ontvlammen, ook als ze na verwarming uit het apparaat genomen worden.
- ▶ Verwarmt u geen alcohol in onverdunde toestand.
- ▶ Laat het apparaat niet onbeheerd als u levensmiddelen in bak uit kunststof, papier of andere brandbare materialen verwarmt of gaar wil laten worden.
- ▶ Wegwerpvormen uit kunststof moeten voldoen aan de onder **“Aanwijzingen magnetron kookgerei”** genoemde eigenschappen.
- ▶ Wanneer er sprake is van rookontwikkeling moet het apparaat worden uitgeschakeld of de stekker uit het stopcontact worden getrokken en de deur gesloten, om eventueel optredende vlammen te verstikken.
- ▶ Gebruik het apparaat nooit om ontvlambare materialen te bewaren of te drogen.

⚠️ WARNUNG**WAARSCHUWING**

- ▶ De magnetron is uitsluitend bestemd voor het verwarmen van gerechten en dranken. Het drogen van gerechten en kleding en het verwarmen van warmtekussens, pantoffels, sponzen, vochtige doeken en dergelijke loopt het risico lichamelijk letsel, ontstekingen of brand te veroorzaken.
- ▶ **Verwijder altijd vetresten uit het apparaat, omdat deze licht ontvlambaar zijn.**

52.3.4 Explosiegevaar**⚠️ WARNUNG****WAARSCHUWING**

Bij ondeskundig gebruik van het apparaat bestaat explosiegevaar door overdruk.

Neemt u de volgende veiligheidsvoorschriften in acht om explosiegevaar te voorkomen:

- ▶ Vloeistoffen en andere voedingsmiddelen mogen niet in afgesloten potten worden verhit, omdat deze kunnen exploderen. Bij het verhitten van voedingsmiddelen in plastikbakken moet u vanwege brandgevaar het apparaat in het oog houden.
- ▶ Verwijder bij babyflessen de afsluitdop en speen.
- ▶ Gebruik bij het koken geen kookgerei met holle, gebogen handgrepen en dekselknoppen, waardoor vocht in de holle ruimtes kan ontstaan als deze holle ruimtes niet voldoende ontlucht zijn.
- ▶ Verwijder de uit draad gemaakte afsluitingen bij papier- of kunststofzakjes, zodat er geen overdruk opgebouwd kan worden.
- ▶ Eieren met schaal en hele hard gekookte eieren niet in het apparaat opwarmen, omdat ze ook na de behandeling in de magnetron nog exploderen kunnen.

52.3.5 Gevaar door elektrische stroom

⚠GEFAHR

Gevaar

Levensgevaar door elektrische stroom!

Bij contact met onder stroom staande snoeren of constructieonderdelen bestaat levensgevaar!

Neemt u de volgende veiligheidsvoorschriften in acht om een dreiging van elektrische stroom te voorkomen:

- ▶ Het apparaat mag niet in gebruik worden genomen, als de aansluiting of de stekker beschadigd is, als het niet volgens de voorschriften werkt, op de grond is gevallen of beschadigd is. Indien de aansluiting of de stekker beschadigd is, moet deze door de fabrikant of servicepersoneel dat daar opdracht toe heeft van de fabrikant worden vervangen om gevaren te voorkomen.
- ▶ Open in geen geval de behuizing van het apparaat. Als aansluitingen die onder stroom staan worden aangeraakt en de elektrische of mechanische opbouw veranderd, bestaat gevaar voor elektrische schokken. Daarnaast kunnen functionele storingen in het apparaat optreden.
- ▶ Voor het vervangen van de lamp in het apparaat moet het apparaat zijn uitgeschakeld, om elektrische schokken te vermijden.

53 Ingebruikname

In dit hoofdstuk krijgt u belangrijke informatie omtrent de ingebruikname van het apparaat. Neem de aanwijzingen in acht om gevaren en beschadigingen te voorkomen.

53.1 Veiligheidsvoorschriften

⚠WARNING

WAARSCHUWING

- ▶ Verpakkingsmateriaal mag niet als speelgoed gebruikt worden. Er bestaat kans op verstikking.
- ▶ Vanwege het hoge gewicht van het apparaat het transport als ook het uitpakken en plaatsen met twee personen uitvoeren.

53.2 Leveringsomvang en transportinspectie

De magnetron Selection E 25 MGS wordt standaard met de volgende onderdelen geleverd:

- magnetron Selection E 25 MGS
- draairing
- glazen draaiplateau
- grillrooster
- 2 schroeven voor inbouwen
- zuignap
- gebruiksaanwijzing

HINWEIS

Tip

- ▶ Controleer de levering op volledigheid en op zichtbare beschadigingen.
- ▶ Waarschuw de expediteur, de verzekering en de leverancier bij een onvolledige levering of bij beschadiging als gevolg van gebrekkige verpakking of als gevolg van het transport.

53.3 Auitpakken

Bij het uitpakken van het apparaat gaat u als volgt te werk:

- Verwijder alle verpakkingsonderdelen en de accessoires.
- Controleer het apparaat op mogelijke beschadigingen (deuken, beschadigde deur, etc.). Beschadigde apparaten mogen niet in gebruik worden genomen.
- Behuizing: Verwijder het beschermfolie aan de buitenkant van de magnetronbehuizing.
- De lichtbruine/zilver afdeklaag aan de binnenkant beschermt de magnetron en mag niet worden verwijderd.



53.4 Verwijderen van de verpakking

De verpakking beschermt het apparaat tegen transportschade. De verpakkingsmaterialen zijn uitgezocht vanuit milieuvriendelijke en verwijderingstechnische gezichtspunten en daarom recyclebaar. Het terugbrengen van de verpakking in de materiaalkringloop bespaart grondstoffen en verkleint de afvalhoop. Lever niet meer benodigd verpakkingsmateriaal in bij een afvalbrengstation, dat zorgdraagt voor de recycling.

HINWEIS

Tip

- ▶ Bewaar indien mogelijk het originele verpakkingsmateriaal gedurende de garantieperiode, zodat u het apparaat indien nodig weer volgens de voorschriften kunt inpakken.

53.5 Inbouw van het apparaat

53.5.1 Vereisten voor het inbouwen

- Plaatst u het apparaat niet in een hete, natte of zeer vochtige omgeving of in de buurt van brandbare materialen.
- Laat het snoer niet over de rand van een tafel of werkplek naar beneden hangen.
- De inbouw en montage van dit apparaat op niet stationaire plekken (bijvoorbeeld schepen) mogen alleen door vakzaken/vakmensen uitgevoerd worden, als ze de voorwaarden voor een veilig gebruik van dit apparaat garanderen.

- Plaats de magnetron zo ver mogelijk uit de buurt van radio- of televisietoestellen, omdat de radio- of televisieontvangst door de magnetron kunnen worden verstoord.
- Dit apparaat is alleen bestemd voor huishoudelijk gebruik.
- Dit apparaat is alleen geschikt om in een kast te worden ingebouwd, niet om los te gebruiken of in een gesloten kast te plaatsen.
- Het apparaat mag alleen worden gebruikt wanneer de deur van het inbouwmeubel is geopend.

53.5.2 Elektrische aansluiting

▲GEFAHR

Gevaar door stroomstoten

- ▶ Het aanraken van interne delen kan leiden tot ernstige verwondingen of de dood.
- ▶ Het apparaat mag niet uit elkaar worden gehaald.
- ▶ Door een onvakkundige aarding kan er sprake zijn van stroomstoten. Gebruik geen stopcontact, die niet vakkundig is geïnstalleerd en geaard.

Voor een veilig en feilloos gebruik van het apparaat moeten bij de elektrische aansluiting de volgende aanwijzingen in acht genomen worden:

- Controleer voor het aansluiten van het apparaat de aansluitingsgegevens (spanning en frequentie) op het typeplaatje met de gegevens van uw stroomnet. Deze gegevens moeten overeenkomen, zodat het apparaat niet beschadigd kan raken. In geval van twijfel vraagt u een vakkundige elektricien.
- Het stopcontact moet via een 16A veiligheidsschakelaar, gescheiden van andere stroomverbruikers, zijn beveiligd. • Vergewis u er van dat de voedingskabel onbeschadigd is en niet onder de apparaat of over hete of scherpte oppervlakten gelegd is.
- Dit apparaat moet geaard zijn. Bij kortsluiting beschermt de aarding tegen stroomstoten, doordat de elektrische stroom over een extra leiding wordt afgevoerd. Het apparaat is voorzien van een passend snoer met aarding en een veiligheidsstopcontact. De stekker moet in een vakkundig geïnstalleerd en geaard stopcontact worden gestoken.
- De elektrische veiligheid van het apparaat is alleen dan gegarandeerd wanneer het is aangesloten aan een reglementair geïnstalleerd systeem met aardkabels en veiligheidsschakelaars. Het in werking stellen via een stopcontact zonder veiligheidsschakelaar is verboden. Laat u in geval van twijfel de huisinstallatie controleren door een erkende elektricien. De fabrikant kan niet aansprakelijk worden gesteld voor schade, die door een gebrekkige of onderbroken aardingskabel veroorzaakt worden.
- Geen stekkerdozen en verlengsnoeren gebruiken. Overbelasting kan leiden tot brand.
- Als de stekker na de installatie niet meer kan worden bereikt, moet er een stroomonderbreker worden geplaatst die alle polen scheidt met een contactopening van minimaal 3 mm in de kabel.
- Volgens de wettelijke voorschriften mag het inbouwen van het stopcontact en het vervangen van de kabel alleen door een erkende elektricien worden uitgevoerd.

53.5.3 Inbouw-instructies

Neem deze speciale inbouw-instructies in acht. Snoerlengte: 130 cm.

Snoer niet aan de achterzijde van het apparaat monteren, omdat dit heet kan worden.

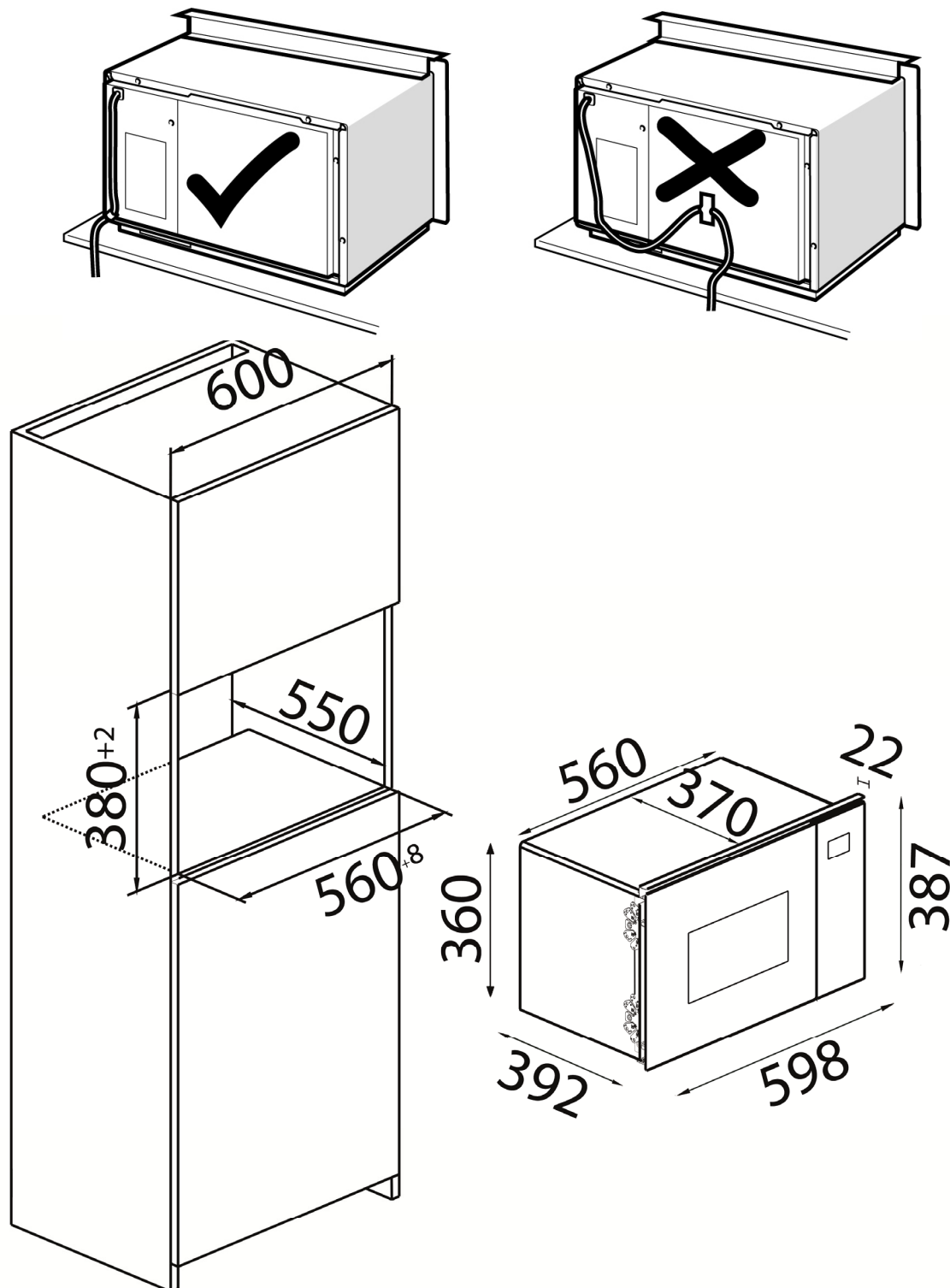

De voedingskabel niet inklemmen of knippen.

Het apparaat kan in een 600 mm brede vaste kast worden ingebouwd (diepte tenminste 550 mm, onderkant van het apparaat tenminste 850 mm boven de vloer).

De inbouwkast moet achter de apparaat open zijn (d.w.z. geen achterwand).

Beluchtingsleuf en luchtinlaten niet bedekken.



1. De afstandhouders aan de linkerkant van de behuizing eraf schroeven.
2. Het apparaat langzaam in het midden in het corpus van de keukenkast schuiven.
3. De voedingskabel niet inklemmen of knippen.

A



A 2 schroeven

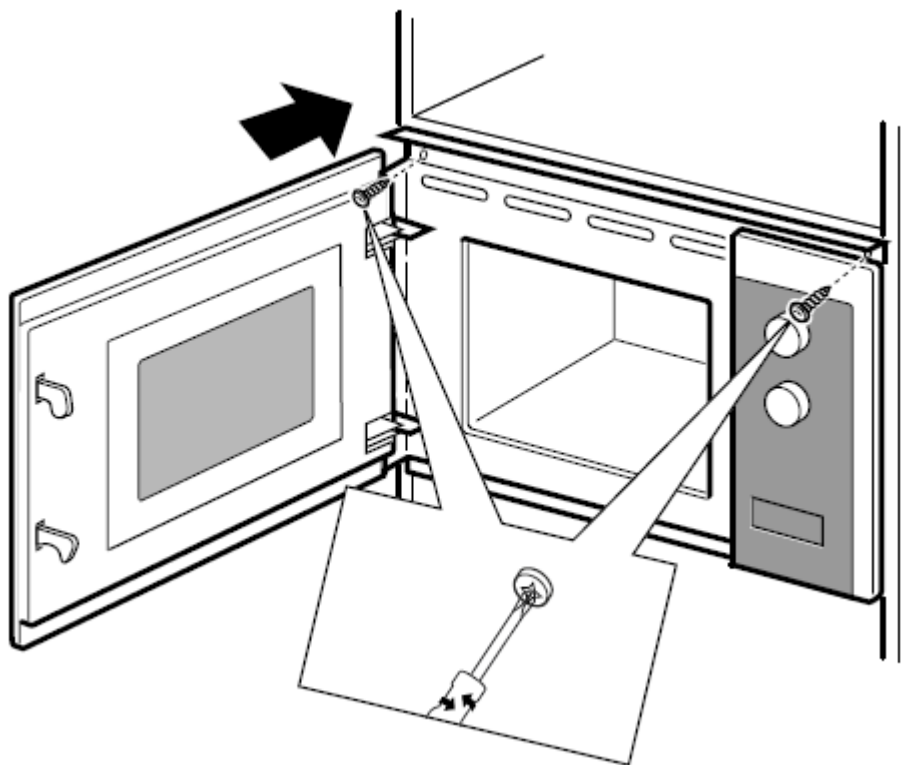

4. Controleer of de afstand van de bovenkant van het apparaat tot aan het corpus van de kast, waar de schroefgaten zich bevinden.
5. U kunt de afstandhouders 1-4 losmaken en in elkaar steken, om de afstand tussen het apparaat en de corpus van de kast te compenseren.
6. Open de deur van het apparaat, gebruik daarvoor de meegeleverde zuignap.
7. Compenseer de afstand van het apparaat tot het corpus van de kast met behulp van de afstandhouder.
8. Laat minstens 3 mm vrije ruimte links en rechts.
9. Eventueel markeert u de positie en boort in het corpus voor.
10. Steek de stekker in het stopcontact.

11. Plaats de schroeven in de gaten van het apparaat en draai deze vast.

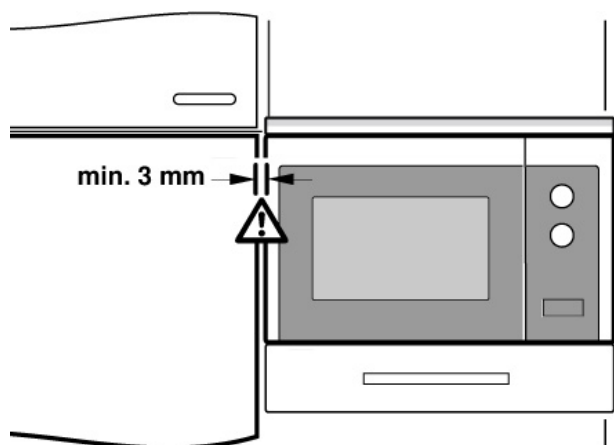

HINWEIS

Tip

- ▶ De apparaat moet volgens de inbouw-instructies worden geïnstalleerd.
- ▶ Het externe oppervlak van het inbouwwak kan heet worden.
- ▶ Wanneer u uw apparaat op een hoogte van 900 mm of hoger boven de vloer gebruikt, let er dan op dat door de draaischijf bij het verwijderen van uw voedsel de bak niet verschuift. Dit kan tot verwondingen leiden.

53.6 Voorkomen van frequentiestoring

Door het apparaat kunnen storingen bij radio's, televisies of soortgelijke apparaten optreden. Door de volgende maatregelen kunnen storingen weggenomen of gereduceerd worden:

- Reinig de deur en de afdichtingen van het apparaat.
- Plaats de radio, de televisie, etc. op een zo groot mogelijke afstand van het apparaat.
- Gebruik voor het apparaat een ander stopcontact, zodat het apparaat en de gestoorde ontvanger van verschillende stroomketens gebruik maken.
- Gebruik een volgens de voorschriften geïnstalleerde antenne voor de ontvanger, om zo zeker te zijn van een goede ontvangst.

53.7 Montage van onderdelen

53.7.1 Glazen draaiplateau

- 1 Naaf (onderkant)
- 2 Glazen draaiplateau
- 3 Draaikruis
- 4 Draairing

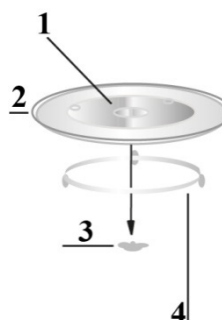

Het glazen draaiplateau als volgt monteren:

- De draairing plaatsen
- Het glazen draaiplateau zodanig plaatsen, dat de uitsteeksels aan de onderkant in het draaikruis komen te zitten.
- Het draaiplateau nooit verkeerd om plaatsen. Hij moet vrij kunnen draaien.

- Bij het koken moeten altijd de draaiplateau en de bijbehorende draairing worden gebruikt.
- Alles wat u in de magnetron zet wordt voor het verhitten altijd op het draaiplateau of het grillrooster geplaatst.
- Wanneer de glazen draaiplateau of de bijbehorende draairing scheuren of breken, neem dan direct contact op het uw Service Center.

53.7.2 Grillrooster

- Het grillrooster op het glazen draaiplateau zetten.

HINWEIS

Tip

- ▶ Het grillrooster alleen in de grill gebruiken.

54 Opbouw en functie

In dit hoofdstuk krijgt u belangrijke aanwijzingen m.b.t. de opbouw en het functioneren van het apparaat.

54.1 Algemeen overzicht

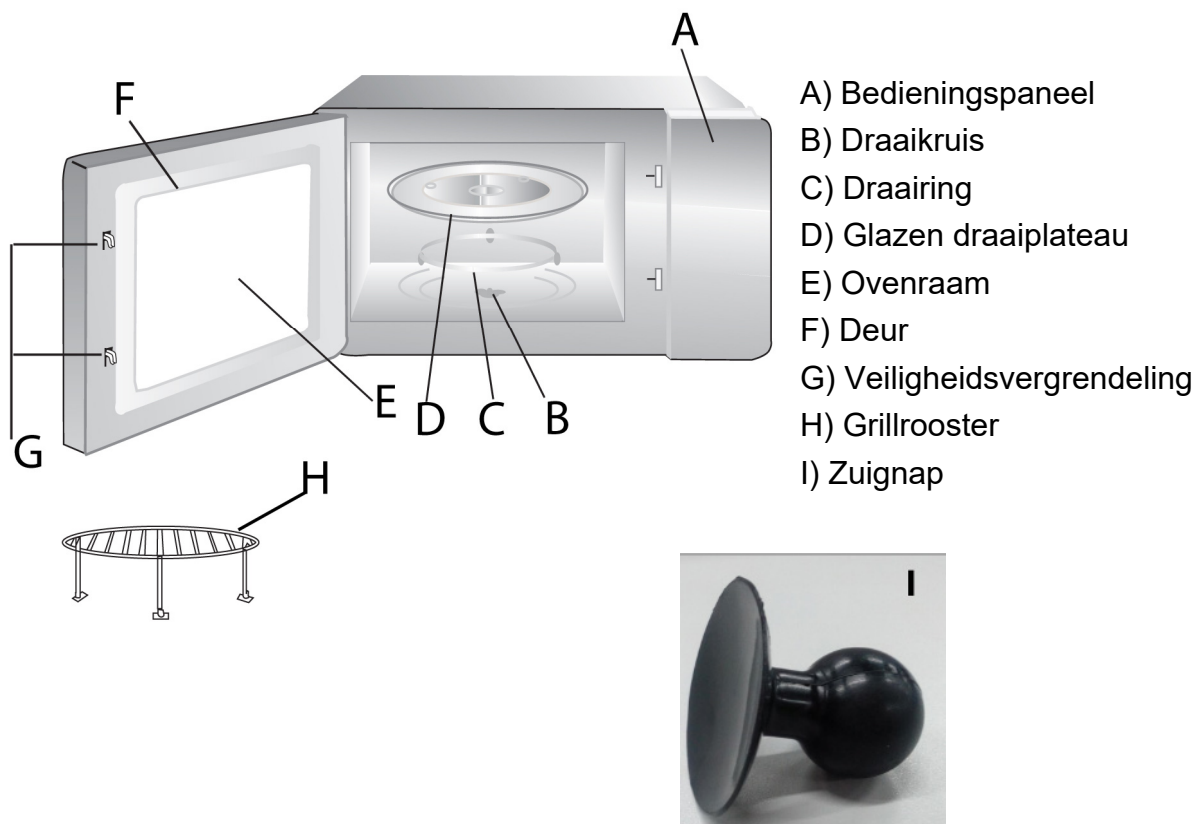

HINWEIS

TIP

- ▶ De ventilator kan blijven draaien, om het apparaat af te koelen.

54.2 Bedieningspaneel en display



Display: Kooktijd, vermogen, functie en de actuele tijd worden hier getoond.



Magnetron



Grill- + Combinatieprogramma



Ontdooien naar gewicht



Ontdooien op tijd



Tijd/Timer.



**Tijd vermeerderen/programma instellen /
Automatisch Kookprogramma**



Tijd verminderen/programma instellen



plus min indrukken of ingedrukt houden



Stop/Afbreken



Start/+30 seconden / Bevestigen



Deur-Knop: Drukken om de deur te openen.

54.3 Deur openen



Druk op de knop , om de deur van de magnetron te openen. Wanneer het apparaat niet aan de stroomvoorziening is aangesloten of in het geval van een storing kunt u de meegeleverde zuignap in het midden van het glas van de deur bevestigen en daarmee de deur open trekken.

54.4 Pieptonen

Het apparaat geeft de volgende akoestische signalen:

- **Een signaaltoon:** Het apparaat heeft de invoer geaccepteerd.
- **Twee signaaltonen:** Geeft aan dat u het eten moet omdraaien.
- **Vijf signaaltonen:** Het einde van de kooktijd is bereikt.
- **Geen signaaltoon:** Het apparaat heeft de invoer niet geaccepteerd. De invoer controleren en opnieuw proberen.

54.5 Veiligheidsvoorzieningen



54.5.1 Waarschuwingsinstructies op apparaat

▲VORSICHT VOORZICHTIG

Gevaar door hete oppervlakte! Boven aan de achterkant bevindt zich een waarschuwing voor het gevaar door hete oppervlakten. De oppervlakte van het apparaat kan zeer heet worden.

- ▶ De hete oppervlakte van het apparaat niet aanraken.
Brandgevaar!
- ▶ Zet of leg geen voorwerpen op het apparaat.
- ▶ Plaats de magnetron niet boven een kookveld of een ander apparaat dat hitte genereert, omdat de magnetron hierdoor beschadigd kan raken en de garantie vervalt.

54.5.2 Deurvergrendeling

In de deurvergrendeling van het apparaat is een veiligheidsschakelaar ingebouwd, die de werking van het apparaat bij een openstaande deur verhindert.

▲VORSICHT VOORZICHTIG

Gevaar door microgolven!

Is deze veiligheidsinrichting defect of wordt deze veiligheidsinrichting vermeden, dan bent u en zijn ook anderen blootgesteld aan microgolven

- ▶ Het apparaat niet gebruiken als de veiligheidsschakelaar defect is.
- ▶ Deze veiligheidsinrichting niet buiten werking stellen.

54.5.3 Kinderslot

Het kinderslot verhindert gebruik van het apparaat door kinderen zonder toezicht.

Activeren van het kinderslot

Drukt u de knop  drie seconden lang in, totdat u twee signaaltonen hoort.

In vergrendelde toestand zijn alle knoppen gedeactiveerd.

Deactiveren van het kinderslot

Drukt u de knop  drie seconden lang in, totdat u twee signaaltonen hoort.

In ontgrendelde stand zijn alle knoppen weer geactiveerd.

54.6 Typeplaatje

Het typeplaatje met de aansluit- en vermogensgegevens bevindt zich aan de achterkant van het apparaat.

55 Bediening en gebruik

In dit hoofdstuk krijgt u belangrijke aanwijzingen m.b.t. de bediening van het apparaat. Neem de aanwijzingen in acht om gevaren en beschadigingen te voorkomen.

▲WARNING WAARSCHUWING

- ▶ Het apparaat tijdens gebruik niet uit het oog verliezen, zodat er bij gevaren snel ingegrepen kan worden.

55.1 Basis van het magnetron koken

De voor de verwarming van de gerechten benodigde tijd en het vermogen hangt onder andere af van de eindtemperatuur, de hoeveelheid en de soort en toestand van het gerecht. Gebruik de kortst aangegeven kooktijd en verleng de tijd naar behoefte.

Sorteer de te bereiden etenswaren zorgvuldig. Plaats de dikste stukken op de rand van de vorm. Dek het gerecht tijdens het koken af. Een deksel verhindert spatten en draagt bij tot een gelijkmatig garen/verhitten.

Tijdens het verwarmen dient u het gerecht meermaals om te draaien, anders te leggen of om te roeren, zodat uw een gelijkmatige temperatuurverdeling krijgt.

Eventueel aanwezige kiemen in het gerecht worden alleen bij een voldoende hoge temperatuur (>70°C) en bij een voldoende lange tijd (>10 min.) gedood.

Levensmiddelen met vaste huid of schaal zoals tomaten, worsten, schilaardappelen en aubergines meermaals prikken ofwel inkerven, zodat ontstane damp ontsnappen kan en de levensmiddelen niet uit elkaar spatten.

Eieren zonder schaal mogen alleen dan in de magnetron opgewarmd worden, wanneer er in het vel van de eierdooier van tevoren meermaals geprikt is. De eierdooier kan anders na het verwarmen met hoge druk naar buiten spuiten.

Verleg gerechten zoals gehaktballetjes na de helft van de kooktijd van boven naar beneden en van het midden tot aan de uiterste rand.

55.2 Soorten gebruik

Het apparaat kan op verschillende manier gebruikt worden. De volgende opsomming geeft de mogelijkheden van gebruik van het apparaat aan:

Gebruik “Magnetron”

Dit gebruik is geschikt voor normaal verhitten van gerechten.

Gebruik "grill en combinatieprogramma's"

De modus grill (G) is geschikt voor braden en bakken van eten. De combinatieprogramma's zijn geschikt voor het gelijktijdig koken in de magnetron en grillen. De volgende combinatieprogramma's zijn beschikbaar:

Display	Magnetron	Grill
G	0 %	100 %
C-1	55 %	45 %
C-2	36 %	64 %

Gebruik "Meerdere fasen koken"

Bij dit gebruik kunnen tot 2 automatische fasen geprogrammeerd worden. De volgorde en duur van het ontdooien, magnetron koken en grill, kunt u zelf instellen.

Gebruik "automatisch kookprogramma"

Bij dit gebruik kan het kookprogramma uit 8 verschillende menu's uitgekozen worden.

Automatisch ontdooien

Dit gebruik is geschikt voor het ontdooien van bevroren gerechten. U kunt kiezen tussen ontdooien naar gewicht en ontdooien naar tijd.

55.3 Aanwijzingen magnetron kookgerei

Het ideale materiaal voor magnetronkookgerei is dusdanig gemaakt, dat de microgolven doorgelaten worden en de energie kan doordringen in de vormen, zodat de gerechten opwarmen. Neem de volgende aanwijzingen in acht bij de keuze van passend kookgerei: Microgolven kunnen niet door metaal. Gereedschap uit metaal en kookgerei met metalen ornamenten dienen daarom niet gebruikt te worden.

- ▶ Gebruik bij het koken in de magnetron geen producten uit recycling papier, omdat hierin kleine metaalfragmenten kunnen zitten, die vonken en/of brand kunnen veroorzaken.
- ▶ Gebruik bij voorkeur rond of ovaal kookgerei in plaats van vierkant of rechthoekig, omdat voedsel in de hoeken er toe neigt oververhit te raken.
- ▶ Smalle stroken aluminiumpapier kunnen gebruikt worden om kwetsbare delen tegen overmatig verhitten te beschermen. Gebruik niet te veel folie en houdt een afstand van circa 2,5 cm. aan tussen het folie en de zijkanen van het apparaat.
- ▶ Gebruik geen aluminiumfolie bij gebruik van de magnetronfunctie of bij combinaties met de magnetron (zie tabel).

De volgende tabel dient als houvast bij de keuze van het juiste kookgerei:

Kookgerei	Magnetron	Grill	Combinatie
Hittebestendig glasservies	✓	✓	✓
Niet hittebestendig glasservies	✗	✗	✗
Hittebestendig keramisch servies	✓	✓	✓

Magnetronbestendige kunststofvormen	✓	✗	✗
Keukenpapier	✓	✗	✗
Metaalblik	✗	✓	✓
Voetstuk uit metaal	✗	✓	✓
Metalen bak	✗	✓	✓
Aluminiumfolie en - vormen	✗	✓	✓





55.4 Inschakelen naar programmakeuze

Druk na de gemaakte programmakeuze met de draairegelaar op de knop  om het ingestelde kookprogramma te starten.

55.5 Snelstart

Snelstart van de magnetron:

1) U kunt voor een willekeurige tijdsduur de magnetron direct met 100 % vermogen

starten. Druk op  en stel met  of  de tijd in en start dan met  direct de magnetron met 100 % vermogen.

2) In de standby-modus drukt u op  om bij 100 % vermogen gerechten gedurende 30 seconden op te warmen. Iedere keer dat u op  drukt verlengt de verwarmingstijd met 30 seconden. Het maximum is 95 minuten.

3) In magnetron-, grill-, en combinatiemodus en bij het ontdooien op tijd kunt u de kooktijd verhogen door op de knop  te drukken. Dit is niet mogelijk bij het ontdooien naar gewicht of bij de automatische programma's.

55.6 Uitschakelen/onderbreken

Om een lopend kookprogramma te onderbreken kunt u als volgt te werk gaan: Druk eenmaal op de knop . Het lopende kookprogramma wordt onderbroken.

Open de deur van het apparaat . Het lopende kookprogramma wordt onderbroken.

HINWEIS

Tip

- Om het onderbroken kookprogramma voort te zetten, drukt u na het sluiten van de deur op de knop .

Om het onderbroken programma te beëindigen, drukt u voor de tweede keer op de knop











HINWEIS

Tip

- Bij aanvang van een ander kookprogramma drukt u op de knop  waarbij de aanwijzing op het display verdwijnt en het systeem wordt teruggezet.

55.7 Instellen van de klok





Zodra het apparaat aan de netstroom is aangesloten, toont het display WELCOME en klinkt de zoemer een keer.

- 1) Druk twee keer op , u ziet 00:00.
- 2) Stel met  of  het correcte uur in.
- 3) Bevestig met  of .
- 4) Stel met  of  de correcte minuut in.
- 5) Bevestig met  of .

Let op: Wanneer de klok niet wordt ingesteld, kan deze later niet worden gebruikt.





Wanneer u tijdens het instellen van de tijd op  drukt, gaat het apparaat terug naar de vorige instelling.

55.8 Keukenwekker functie





- 1) Druk een keer op , het display toont 00:00.
- 2) Druk  of  om de wektijd in te stellen (maximaal 95 minuten).
- 3) Druk op  of  om de instelling te bevestigen.
- 4) Wanneer de wektijd is bereikt, klinkt te zoemer vijf keer. Wanneer de tijd is ingesteld, geeft het display de actuele tijd aan. Let op: De timer is niet afhankelijk van uw tijdinstelling, het is een onafhankelijke keukenwekker.

55.9 Gebruik "Magnetron"

Bij koken in de magnetron kunt u het vermogen en de kooktijd (maximaal 95 minuten) aanpassen.

- 1) Druk opnieuw op  en het display toont "P 100".
- 2) Druk meermaals op  tot het gewenste vermogen wordt getoond (P 100, P 80, P 50, P 30, P 10).
- 3) Druk op  of  om de kooktijd tussen (maximaal 95 minuten) in te stellen.
- 4) Door opnieuw op  te drukken begint het kookproces.
- 5) Wanneer de kooktijd is verstreken, geeft het systeem vijf signaaltonen.

Voorbeeld: Wanneer u iets gedurende 20 minuten bij 80 % van het magnetronvermogen willen koken, gaat u als volgt te werk:

- 1) Druk een keer op , het display toont "P 100".
- 2) Druk opnieuw op  om het magnetronvermogen te kiezen „P 80“.
- 3) Druk  of  om de wektijd in te stellen, totdat het display 20:00 weergeeft.
- 4) Druk op  om het kookproces te starten.
- 5) Wanneer de kooktijd is verstreken, geeft het systeem vijf signaaltonen.

Let op: de trappen van de instelling van de kooktijd zijn als volgt:

0 – 1 minuut: 5 seconden 1 – 5 minuten: 10 seconden 5 – 10 minuten: 30 seconden



10 – 30 minuten: 1 minuut 30 – 95 minuten: 5 minuten



Overzicht magnetronvermogen:

Aantal knopdrukken	1	2	3	4	5
Magnetronvermogen	100 %	80 %	50 %	30 %	10 %

55.10 Gebruik "Grill" en combinatieprogramma's

Het gebruik van "Grill" is speciaal geschikt voor dunne plakjes vlees, steaks, koteletten, kebab, worsten en stukjes kip.

- 1) Druk opnieuw op  en het display toont "G" (Grillfunctie).
- 2) Druk nog een keer op  om het gewenste combinatieprogramma te kiezen, er wordt "G", "C-1", "C-2" getoond.

- 3) Druk op  of  om de kooktijd tussen (maximaal 95 minuten) in te stellen.
- 4) Wanneer de kooktijd is verstreken, geeft het systeem vijf signaaltönen.

HINWEIS

Tip

- ▶ Na afloop van de halve griltijd zoemt het apparaat twee keer, om u te laten weten, dat u het eten nu kunt omdraaien. Open daartoe de deur, draai het te koken product om en sluit de deur. Druk op  om het kookproces te vervolgen.
- ▶ **LET OP:** Het apparaat houdt niet op met zoemen.





Let op: Instructies voor combinaties

Aantal knopdrukken	Display	Magnetron	Grill
1	G	0 %	100 %
2	C-1	55 %	45 %
3	C-2	36 %	64 %





55.11 Gebruik "Automatisch ontdooien"

Met behulp van het menu "Automatisch ontdooien" kunt u bevroren gerechten ontdooien.

43.1.1 Gebruik "ontdooien" naar gewicht

- 1) Druk een keer op , het display toont "100 g."
- 2) Druk op  of  om het gewicht van het eten in. Het display toont eerst "100g". U kunt het gewicht instellen tussen 100 - 2000 g.
- 3) Begin het ontdooiproces met .
- 4) Wanneer de kooktijd is verstreken, geeft het systeem vijf signaaltönen.

43.1.2 Gebruik "ontdooien" op tijd

- 1) Druk een keer op , het display toont "00:00".
- 2) Druk op  of  op de ontdooitijd op maximaal 95 minuten in te stellen.
- 3) Begin het ontdooiproces met .
- 4) Wanneer de kooktijd is verstreken, geeft het systeem vijf signaaltönen.

55.12 Gebruik "Meerdere fases koken"

Bij dit gebruik kunnen tot 2 automatische fasen geprogrammeerd worden.

De volgorde en duur van ontdooien, koken in de magnetron of grill(combinatie)- gebruik kan worden ingesteld.







Wanneer u de ontdooifunctie wilt gebruiken, moet deze als eerste functie worden gekozen.

HINWEIS

Tip

- ▶ De automatische kookprogramma's en de voorverwarmingsfunctie kunnen niet voor het koken in meerdere fasen en snelstart worden gebruikt.

Voorbeeld: Wanneer u gerechten 5 minuten wilt ontdooien en deze dan bij 80% magnetronvermogen 7 minuten wilt koken, gaat u als volgt te werk:

- 1) Druk op  voor het ontdooien op tijd, op het display verschijnt „00:00“.
- 2) Druk op  of  om de ontdooitijd op 5 minuten in te stellen.
- 3) Druk op  en stel het vermogen van de magnetron op 80% in, het display toont "P 80".
- 4) Stel met  of  de kooktijd op 7 minuten in.
- 5) Druk op  om het kookproces te starten.
- 6) Wanneer de kooktijd is verstreken, geeft het systeem vijf signaaltonen.





HINWEIS

Tip









- ▶ Bevestig tussen het instellen van het eerste en tweede kookprogramma niet de tijd, want daardoor zou het eerste kookprogramma direct worden gestart. Ga na het instellen van de tijd voor het eerste kookprogramma direct door met het instellen van het tweede kookprogramma.

55.13 Gebruik "automatisch kookprogramma"

Bij gebruik van dit kookprogramma kunt u uit 8 verschillende menu's kiezen. Meer informatie vindt u in de tabel.

- 1) Druk herhaaldelijk op  voor de keuze van het gewenste automatische programma.
- 2) Druk op  om het gewenste programma te bevestigen.
- 3) Kies met  of  het gewicht c.q. het gewenste aantal porties uit. Het display toont het aantal porties of het gewicht in gram (zie tabel). Druk op  om het kookproces te starten.
- 4) Wanneer de kooktijd is verstreken, geeft het systeem vijf signaaltonen.

Auto menu overzicht

Menü	Gewicht (g)	Vermogen
reheat Pizza	200 g	C-2 
	400 g	
Vlees (Meat)	250 g	100 % 
	350 g	
	450 g	
Groenten (Vegetables)	200 g	100 % 
	300 g	
	400 g	
Pasta	50 g (voeg 450 ml koud water toe)	80 % 
	100 g (voeg 800 ml koud water toe)	
Aardappelen (Potato)	200 g	100 % 
	400 g	
	600 g	
Vissen (Fish)	250 g	80 % 
	350 g	
	450 g	
Warme drank (Beverages)	1 kop (120 ml)	100 % 
	2 kopjes (240 ml)	
	3 kopjes (360 ml)	
Popcorn	50 g	100 % 
	100 g	

55.14 Functieoproep

- 1) Wanneer u tijdens het kookproces op  drukt, wordt de ingestelde tijd weergegeven.
- 2) Wanneer u tijdens het kookproces op  /  drukt, wordt het actuele vermogen getoond.

56 Reiniging en onderhoud

In dit hoofdstuk krijgt u belangrijke informatie m.b.t de reiniging en het onderhoud van het apparaat. Neem de aanwijzingen in acht om beschadigingen door verkeerde reiniging van het apparaat te voorkomen en een storingvrij gebruik te waarborgen.

56.1 Veiligheidsvoorschriften

▲VORSICHT VOORZICHTIG

- ▶ Schenkt u eerst aandacht aan de volgende veiligheidsvoorschriften voordat u met de reiniging van het apparaat begint:
- ▶ Het apparaat moet regelmatig worden gereinigd en restanten van voedsel moeten worden verwijderd. Wanneer het apparaat niet schoon wordt gehouden kan het oppervlak beschadigd raken, wat kan leiden tot een kortere levensduur van het apparaat, gevaar voor de gebruiker en schimmel- en bacteriële infecties.
- ▶ Schakelt u de apparaat vóór het reinigen uit en trek de stekker uit het stopcontact.
- ▶ De binnenkant van de apparaat is na gebruik heet. Er is daardoor kans op verbranden! Wacht u totdat het apparaat is afgekoeld.
- ▶ Reinigt u de binnenkant na gebruik, zodra hij is afgekoeld. Te lang wachten verzwaart de reiniging onnodig en maakt het in extreme gevallen onmogelijk. Te sterke verontreinigingen kunnen onder omstandigheden het apparaat beschadigen.
- ▶ Als er vloeistof het apparaat binnendringt, kunnen elektronische componenten beschadigd raken. Let u er op dat er geen vloeistof door de ventilatiegleuven in het binnenste van het apparaat terecht komt.
- ▶ Gebruik geen agressieve of schurende reinigingsmiddelen en geen oplosmiddelen.
- ▶ Kras niet met een hard voorwerp over hardnekkige verontreinigingen.
- ▶ Vanwege de daarmee samenhangende gevaren mogen reparaties en servicewerkzaamheden, waarbij de stralingsbeveiligingskap wordt verwijderd, uitsluitend door een vakman worden uitgevoerd.
- ▶ Gebruik geen agressieve of schurende reinigingsmiddelen of scherpe metaalschrapers voor het reinigen van glas en apparatendeur, omdat deze het oppervlak kunnen krassen. Hierdoor kan het glas defect raken.

56.2 Reiniging

Binnenkant en binnenkant deur

▲WARNING Brandgevaar

- ▶ Verwijder altijd vetresten uit het apparaat, omdat deze licht ontvlambaar zijn.
 - Houd de binnenkant van de apparaat schoon. Veeg gemorste en door spetteren ontstane maaltijdresten met een vochtige doek van de wanden aan de binnenkant. Bij sterke vervuiling van de apparaat kan een mild reinigingsmiddel gebruikt worden.

-
- Veeg de deur, het raam en de deurdichtingen met een vochtige doek af, om zo door spetteren en morsen ontstane maaltijdresten te verwijderen. Maaltijdresten aan de deurdichting kunnen er toe leiden dat de deur niet meer goed sluit en dat daardoor microgolven vrijkomen.
 - Veeg de neergeslagen damp op de apparaat deur met een vochtige doek af. Dit kan het geval zijn als het apparaat in een zeer vochtige omgeving gebruikt is en is normaal.
 - Luchtjes kunt u uit de apparaat verwijderen apparaat een kopje water te vullen met sap en schil van een citroen, het vervolgens in een magnetronbestendige schotel te gieten en dan vijf minuten in de magnetron stand te koken. Veeg de apparaat daarna grondig met een zachte doek droog.
 - Laat na reiniging de binnenkant van de apparaat deur open, totdat het apparaat droog is.
 - Reinigingstip - De binnenwanden, waaraan gekookt voedsel kleeft, kunt u als volgt gemakkelijker reinigen: Leg een halve citroen in een schaal, voeg 300 ml water toe en verwarm dit 10 minuten bij 100% magnetronvermogen. Daarna maakt u het apparaat met een zachte, droge doek schoon.

Voorkant en bedieningspaneel

- Reinig de voorkant van het apparaat en het bedieningspaneel met een zachte, licht vochtige doek.
- Let er op dat het bedieningspaneel niet nat wordt. Gebruik om het te reinigen een zachte, vochtige doek.

HINWEIS

Tip

- ▶ Laat de ovendeur open om te voorkomen dat het apparaat per vergissing wordt ingeschakeld.

Buitenkant

- De oppervlakte aan de buitenkant van het apparaat met een vochtige doek reinigen.

Draaiplateau, grillrooster en draairing

- De accessoires (draaiplateau, grillrooster en draairing) moeten regelmatig worden losgemaakt en gereinigd. Was de accessoires in een warme zeepoplossing.
- De draairing moet regelmatig schoongemaakt worden om te veel geluidsoverontwikkeling of een storing van de draaibeweging te voorkomen. De draairing kan in een milde zeepoplossing. Let u er op dat de draairing na het reinigen weer volgens voorschrift wordt teruggelegd.
- Veegt u de bodem van de oven met een mild reinigingsmiddel af. Bij sterke vervuiling van de ovenbodem kan een mild reinigingsmiddel gebruikt worden.

57 Storingen verhelpen

In dit hoofdstuk krijgt u belangrijke informatie m.b.t. het lokaliseren van storingen en het verhelpen van storingen. Let u op de aanwijzingen om gevaren en beschadigingen te voorkomen.

57.1 Veiligheidsvoorschriften

▲ VORSICHT VOORZICHTIG

- ▶ Reparaties aan elektrische apparaten mogen alleen uitgevoerd worden door gekwalificeerd vakpersoneel dat door de fabrikant is geschoold.
- ▶ Door ondeskundige reparaties kunnen aanzienlijke gevaren voor de gebruiker ontstaan, evenals schade aan het apparaat.

57.2 Oorzaken van de storingen en het verhelpen

De volgende tabel helpt bij het lokaliseren en het verhelpen van kleinere storingen

Storing	Mogelijke oorzaak	Verhelpen
Het gekozen programma start niet	Apparaatdeur niet gesloten	Apparaatdeur sluiten
	Stekker niet in stopcontact	Stekker in stopcontact doen
	Zekering niet ingeschakeld	Zekering inschakelen
Het draaiplateau draait schoksgewijs	Vuil tussen het draaiplateau en de bodem van het apparaat	Verontreinigingen verwijderen
	Vuilresten aan draairing	
	Schaal te groot	Ander vaartuig gebruik
Gerecht na afloop van de ingestelde tijd niet genoeg ontdooid, verwarmd ofwel gaar geworden.	Tijd ofwel vermogen verkeerd gekozen	Tijd en vermogen opnieuw instellen Het gebeuren herhalen
Het apparaat functioneert, maar de binnenverlichting niet	Binnenverlichting kapot	Binnenverlichting door Servicedienst laten repareren
Tijdens inschakeling van de magnetron ontstaan niet normale geluiden	Gerechten met aluminium afgedekt	Aluminiumfolie verwijderen
	Het servies bevat metaal en er ontstaan vonken	Adviezen gebruik servies lezen
De tijd in het display klopt niet	Stroomuitval	Tijd opnieuw instellen

HINWEIS

Tip

- ▶ Als u met de bovengenoemde stappen het probleem niet kunt verhelpen, neem dan contact op met de klantendienst.

58 Afvoer van het oude apparaat

Oude elektrische en elektronische apparaten bevatten vaak nog waardevolle materialen. Ze bevatten echter ook schadelijke stoffen, die voor hun functioneren en veiligheid noodzakelijk waren.



In het huishoudelijk afval of bij verkeerde behandeling kunnen deze stoffen de menselijke gezondheid en het milieu schade aanbrengen. Zet uw oude apparaat daarom nooit bij het gewone huishoudelijk vuil.

HINWEIS

Tip

- ▶ Maak gebruik van de in uw woonplaats voorhanden zijnde inzamelplek voor teruggave en verwerking van oude elektrische en elektronische apparaten. Haal eventueel informatie bij uw gemeentehuis, de vuilnisophaaldienst of bij uw winkelier.
- ▶ Zorg ervoor dat uw oude apparaat tot het moment van transport op een kinderveilige plek wordt bewaard.

59 Garantie

Voor dit product geven we vanaf de dag van aankoop 24 maanden garantie op gebreken, die te herleiden zijn tot productie- of materiaalfouten.

Garantieclaims volgens §439 ff. BGB-E blijven hiervan van kracht.

Onder de garantie vallen niet de schaden die door onjuiste behandeling of ingebruikname ontstaan zijn, zoals gebreken die de functie of de waarde van het apparaat slechts gering beïnvloeden.

Verder zijn aan slijtage onderhevige onderdelen, transportschade zo lang wij deze niet te verantwoorden hebben, als ook schaden, die door niet door ons verrichtte reparaties ontstaan zijn, uitgesloten van aanspraak op garantieclaim.

Dit apparaat is vervaardigd voor huishoudelijk gebruik (kleinverbruik) en voorzien van een overeenkomstig vermogen.

Een eventueel gebruik voor bedrijfsdoeleinden valt alleen onder de garantie, als de mate van gebruik te vergelijken is met het gebruik in een particulier kleinhuishouden.

Het is niet voor de verdere bedrijfsdoeleinden bestemd. Bij rechtmatige reclamaties zullen wij het defecte apparaat naar ons bevinden repareren of tegen een apparaat vrij van gebreken omwisselen. Zichtbare defecten moeten binnen 14 dagen na levering aangetoond worden.

Verdere claims zijn uitgesloten. Stelt u zich voor het indienen van een garantieclaim en het terugsturen van uw apparaat via onderstaand adres (altijd met bewijs van koop!) met ons in verbinding.

60 Technische gegevens

Apparaat	Magnetron en Grill
Naam	Selection E 25 MGS
Artikel nr.	7320
Aansluitgegevens	230V~ 50Hz
Vermogensopname	1450W (Magnetron)
	1000W (Grill)
	≤ 1W (Standby)
Magnetron uitgangsvermogen	900W
Optimale frequentie	2450MHz
Afmetingen buitenkant	598 x 387 x 392 mm
Afmetingen binnenkant	330 x 218 x 337 mm
Ovencapaciteit	ca. 25 L
Netto gewicht	16,20 kg

руководство по эксплуатации
Микроволновая печь с грилем

Selection E 25 MGS



Артикульный номер 7320

61 Руководство по эксплуатации

61.1 Общая информация

Прочитайте содержащиеся здесь сведения для быстрого ознакомления с прибором и использования его функций в полном объеме. Ваша микроволновая печь прослужит Вам долгие годы при условии надлежащего обращения и ухода. Желаем приятного пользования.

61.2 Информация о настоящем руководстве

Данное руководство по эксплуатации является составной частью микроволновой печи (в дальнейшем именуемой «прибор») и содержит важные указания по вводу в эксплуатацию, технике безопасности, использованию по назначению, а также уходу за прибором. Руководство по эксплуатации должно всегда находиться вблизи прибора. Его необходимо прочесть всем лицам, осуществляющим: • ввод прибора в эксплуатацию, • использование, • устранение неисправностей и/или • очистку прибора. Сохраните данное руководство по эксплуатации и передайте его следующему владельцу вместе с прибором.

61.3 Предупреждения

В данном руководстве по эксплуатации используются следующие типы предупреждений:

▲GEFAHR

Опасность

Предупреждение об опасности этой степени обозначает угрозу опасной ситуации. Если опасная ситуация не будет предотвращена, это может привести к смерти или тяжелым травмам.

- ▶ Во избежание смерти или тяжелых травм людей необходимо следовать указаниям в данном предостережении.

▲WARNUNG

Предостережение

Предостережение об опасности этой степени обозначает возможную опасную ситуацию. Если опасная ситуация не будет предотвращена, это может привести к тяжелым травмам.

- ▶ Во избежание травм людей необходимо следовать указаниям в данном предостережении.

▲VORSICHT

Внимание

Предостережение об опасности этой степени обозначает возможную опасную ситуацию. Если не предотвратить эту опасную ситуацию, это может привести к легким травмам или травмам средней тяжести.

- ▶ Во избежание травм людей необходимо следовать указаниям в данном предостережении.

HINWEIS

Примечание

Указание обозначает дополнительные сведения, облегчающие обращение с прибором.

61.4 Ограничение ответственности

Все содержащиеся в данном руководстве по эксплуатации технические сведения, данные и указания по установке, использованию и уходу за прибором актуальны на момент печати и учитывают весь наш прежний опыт и знания. Сведения, рисунки и описания, содержащиеся в данном руководстве по эксплуатации, не могут являться основанием для каких-либо претензий. Производитель не несет ответственности за ущерб, возникший вследствие:

- Технических изменений, модификаций прибора
- Несоблюдения указаний, содержащихся в руководстве
- Использования прибора не по назначению
- Ненадлежащего ремонта
- Использования неразрешенных запчастей

Модификации прибора не рекомендуются и не покрываются гарантией. Переводы выполнены добросовестно, исходя из всех имеющихся знаний. Мы не несем ответственности за ошибки в переводе, даже если перевод был выполнен нами или по нашему заказу. Наши обязательства ограничиваются только исходным немецким текстом.

61.5 Защита авторских прав

Данная документация защищена авторским правом.

Braukmann GmbH сохраняет за собой все права, в том числе право на фотомеханическое воспроизведение, размножение и распространение посредством особых способов (например, обработки данных, носителей данных, сети передачи данных), в том числе частичное.

Мы оставляем за собой право на внесение смысловых и технических изменений.

62 Безопасность

В этой главе Вы получите важные указания по безопасности при обращении с прибором. Этот прибор соответствует установленным нормам безопасности. Однако ненадлежащая эксплуатация прибора может привести к травмированию людей и причинению материального ущерба.

62.1 Использование по назначению

Данный прибор предназначен только для использования в домашнем хозяйстве в закрытых помещениях для

- размораживания
- разогрева
- приготовления
- поджаривания на гриле
- варки
- запекания

продуктов питания и напитков. Данный прибор предназначен для использования в домашнем хозяйстве и аналогичных сферах, например:

- в кухонных помещениях для персонала в магазинах, офисах и прочих подобных помещениях;
- фермерских участках; • в пансионатах с завтраком;
- клиентами отелей, мотелей и других заведений для проживания;

Иное использование или использование, выходящие за рамки вышеуказанного, является использованием не по назначению.

▲WARNING **Предостережение**

Опасность вследствие использования не по назначению!

При использовании не по назначению и/или использовании, отличном от указанного в руководстве по эксплуатации, прибор может представлять опасность.

- ▶ Используйте прибор только по назначению.
- ▶ Соблюдайте принципы и методы, описанные в данном руководстве по эксплуатации.

Исключаются претензии всякого рода, связанные с ущербом вследствие использования не по назначению. Риск несет исключительно пользователь.

62.2 Общие правила техники безопасности

ВАЖНЫЕ ПРАВИЛА ТЕХНИКИ БЕЗОПАСНОСТИ

ВНИМАТЕЛЬНО ПРОЧТИТЕ И СОХРАНИТЕ НА БУДУЩЕЕ

HINWEIS **Примечание**

Для безопасного обращения с прибором следуйте нижеприведенным общим указаниям по безопасности:

- ▶ Перед использованием проверяйте прибор на предмет видимых внешних повреждений. Не используйте поврежденный прибор.
- ▶ Прибор может использоваться детьми 8 лет и старше при условии, что они находятся под присмотром или проинструктированы о безопасном использовании прибора и понимают связанные с этим опасности.
- ▶ Чистка и обслуживание могут осуществляться детьми, только если они старше 8 лет и находятся под наблюдением.
- ▶ Детям запрещается играть с прибором.
- ▶ Прибор и его соединительный провод нужно держать вне досягаемости детей младше 8 лет.
- ▶ Используйте только такие кухонные приборы и предметы, которые подходят для использования в микроволновых печах.

- ▶ Прибор может использоваться людьми с пониженными физическими, сенсорными или умственными способностями или с недостаточным опытом или знаниями, при условии, что они находятся под наблюдением или проинструктированы о безопасном использовании прибора и понимают связанные с этим опасности.
- ▶ Прибор необходимо регулярно чистить и постоянно удалять остатки пищи.
- ▶ Прочтите раздел «Опасность, исходящая от микроволн» и следуйте приведенным в нем правилам.
- ▶ Монтаж и установка прибора возможны только с соблюдением прилагаемых инструкций.
- ▶ Не оставляйте работающий прибор без присмотра.
- ▶ Не включайте прибор, когда он пуст. Это может повредить прибор.
- ▶ Прибор не предназначен для сушки, подогрева или обогрева живых животных.
- ▶ Пищевые термометры не предназначены для использования в микроволновой печи.
- ▶ Не используйте варочную камеру для хранения. Не оставляйте в варочной камере бумажные изделия, кухонные приборы или продукты, если прибор не используется.
- ▶ Не храните и не используйте прибор на улице.
- ▶ Не используйте прибор поблизости от воды, во влажных подвальных помещениях или поблизости от бассейнов.
- ▶ Запрещается чистить прибор пароочистителем.

- ▶ Ремонт прибора может выполняться только сервисной службой, авторизованной производителем, в противном случае претензии по гарантии в отношении последующих повреждений не принимаются. Ненадлежащий ремонт может привести к возникновению значительных рисков для пользователя.
- ▶ Неисправные детали можно заменять только оригинальными запчастями. Только для таких запчастей гарантируется соблюдение требований безопасности.
- ▶ Прибор не предназначен для использования с внешним таймером или отдельной системой дистанционного управления.
- ▶ Прибор должен быть установлен в соответствии с инструкцией по монтажу.
- ▶ Данный прибор спроектирован как кухонный прибор для разогрева блюд, не предназначен для промышленного использования или использования в лабораториях.
- ▶ **ВНИМАТЕЛЬНО ПРОЧИТАЙТЕ ЭТИ ПРАВИЛА ТЕХНИКИ БЕЗОПАСНОСТИ И СОХРАНИТЕ ИХ НА БУДУЩЕЕ.**

62.3 Источники опасности

62.3.1 Опасность, исходящая от микроволн

Воздействие микроволн на человеческое тело может привести к травмам.

Чтобы оградить себя и третьих лиц от воздействия микроволнового излучения, следуйте нижеприведенным правилам техники безопасности:

▲WARNING**Предостережение**

- ▶ Ни в коем случае не используйте прибор с открытой дверцей. При неисправном или измененном предохранительном выключателе существует опасность подвергнуться непосредственному воздействию микроволн.
- ▶ Не помещайте никакие предметы между передней стороной прибора и дверцей и избегайте отложений грязи или остатков чистящих средств на уплотнительных поверхностях прибора.
- ▶ Не используйте прибор, если:
 - погнута дверца прибора
 - разболтались петли дверцы
 - имеются видимые отверстия или трещины на корпусе, на дверце или на стенках варочной камеры.
- ▶ Если дверца или уплотнитель дверцы повреждены, прибор нельзя эксплуатировать, пока он не будет отремонтирован авторизованным специалистом.
- ▶ Не снимайте с прибора защитные покрытия.
- ▶ **ПРЕДОСТЕРЕЖЕНИЕ:** Работы по техническому обслуживанию и ремонту, при выполнении которых снимается защита от микроволнового излучения, представляют опасность для любого человека и должны выполняться только специалистом.

62.3.2 Опасность ожога**▲WARNING****Предостережение**

Продукты, нагреваемые с помощью данного прибора, а также используемая кухонная посуда и поверхность прибора могут сильно нагреваться.

Предостережение

Соблюдайте следующие правила техники безопасности, чтобы не обжечь и не ошпарить себя и других:

- ▶ При приготовлении на гриле с и без использования микроволн варочная камера, нагревательный элемент гриля и дверца прибора нагреваются! Поэтому кабель нужно держать на расстоянии от поверхностей прибора, а вентиляционные отверстия на приборе нельзя закрывать.
- ▶ При эксплуатации прибора его доступные части могут быть горячими; поэтому нельзя подпускать детей к прибору.
- ▶ При эксплуатации прибора он нагревается; запрещается касаться нагревательных элементов внутри прибора.
- ▶ Прибор и его доступные части сильно нагреваются при эксплуатации. Поэтому нельзя трогать нагревательные элементы, а детей младше 8 лет нельзя подпускать к прибору, или же необходимо постоянно держать их под присмотром.
- ▶ Помещая в прибор или вынимая из него подрумянившиеся или запеченные продукты, а также выполняя какие-либо работы внутри варочной камеры, когда включен или недавно был включен режим гриля, надевайте кухонные рукавицы.
- ▶ Не используйте прибор для жарки во фритюре. Горячее масло может привести к повреждениям деталей прибора и кухонной посуды, а также к ожогам.
- ▶ В частности, во избежание ожогов содержимое детских бутылочек и стеклянных банок с детским питанием необходимо перемешать или взболтать, а также проверить температуру перед употреблением.

▲WARNING Предостережение

- ▶ Учтите, что в приборе в режиме микроволн в первую очередь нагреваются продукты и жидкости внутри емкости, а не сама емкость.

Хотя, когда Вы вынимаете емкость из прибора, ее крышка не горячая, но при снятии крышки появляется такое же количество пара и брызг, как и при обычной готовке.

- ▶ Внешняя поверхность установочного отсека может нагреваться.
- ▶ При нагревании напитков в микроволновой печи они могут внезапно вскипеть (перегрев жидкости выше температуры ее кипения), поэтому необходимо обращаться с содержащими их емкостями осторожно.
- ▶ При подогреве определенных продуктов существует опасность ожога вследствие перегрева жидкости выше температуры ее кипения. При подогреве продуктов, состоящих из смеси жира и воды, например, бульона, подождите примерно 30-60 секунд перед тем, как вынуть продукт из прибора. Так смесь сможет осесть. Внезапного вскипания можно избежать, поместив в продукт или жидкость ложку или добавив бульонный кубик. Чтобы избежать перегрева жидкости выше температуры ее кипения, также можно перед нагревом поставить в емкость металлическую ложку. При этом следите, чтобы ложка нигде не прикасалась к стенкам прибора или грилю, так как это может привести к повреждениям прибора.

62.3.3 Опасность возгорания

▲WARNING Предостережение

При неправильном использовании прибора существует опасность возгорания вследствие воспламенения содержимого. Чтобы избежать опасности возгорания, соблюдайте следующие правила безопасности:

- ▶ Обратите внимание, что приготовление, нагрев и размораживание в приборе часто занимает значительно меньше времени, чем на плите или в духовке. Слишком долгое время работы ведет к пересыханию, а далее, возможно, и к самовоспламенению продуктов. Существует опасность возгорания! Опасность возгорания существует также при слишком долгом высушивании хлеба, булочек, цветов и трав.
- ▶ Не перегревайте продукты.
- ▶ Не подогревайте спирт в неразведенном состоянии.
- ▶ **Не нагревайте в приборе подушки, заполненные зернами, вишневыми косточками или гелем, и тому подобные предметы. Эти предметы могут воспламениться, даже если их вынуть из прибора после нагревания.**
- ▶ Не оставляйте прибор без присмотра, когда подогреваете или готовите приборы в емкостях из пластика, бумаги или других горючих материалов.
- ▶ Одноразовые емкости из пластика должны иметь свойства, перечисленные в разделе «Подсказки по выбору посуды для микроволновой печи».
- ▶ В случае возникновения дыма необходимо выключить прибор или отсоединить штекер, а дверцу держать закрытой, чтобы погасить возможное возникшее воспламенение.

▲WARNING**Предостережение**

- ▶ Ни в коем случае не используйте прибор для хранения или сушки воспламеняющихся материалов.
- ▶ Микроволновая печь предназначена исключительно для нагревания блюд и напитков. **Использование микроволновой печи для сушки блюд или предметов одежды, для нагревания грелок, домашних тапочек, фильтрующих губок, влажных полотенец и т. п. может привести к травмам, возгораниям или пожару.**
- ▶ **Тщательно удаляйте остатки жира, образовавшиеся в приборе, так как иначе они могут воспламениться.**

62.3.4 Опасность взрыва

▲WARNING**Предостережение**

При неправильном использовании прибора существует опасность взрыва из-за возникновения избыточного давления.

Во избежание опасности взрыва соблюдайте следующие правила техники безопасности:

- ▶ Нельзя нагревать жидкости и другие продукты в закрытых емкостях, так как емкости могут взорваться.
- ▶ Снимайте с детских бутылочек крышечки и соски.
- ▶ Не используйте для готовки посуду с полыми ручками и держателями на крышках, в полости которых может попасть влага, если эти полости не имеют достаточной вентиляции.
- ▶ Не нагревайте в приборе яйца в скорлупе и целые вареные яйца, так как они могут взорваться и после окончания обработки микроволнами.

▲WARNING Предостережение

- ▶ Удаляйте закрученные проволочные застёжки с бумажных или пластиковых пакетов, чтобы внутри не возникало избыточного давления.

62.3.5 Опасность, исходящая от электрического тока

▲GEFAHR Опасность

Опасность для жизни от электрического тока!

Контакт с проводами или деталями прибора, находящимися под напряжением, опасен для жизни!

Чтобы избежать угроз, связанных с электрическим током, соблюдайте следующие правила безопасности:

- ▶ Прибор нельзя использовать, если его соединительный провод или штекер повреждены, если прибор работает со сбоями, упал или получил повреждения. Во избежание опасности в случае повреждения сетевого провода или штекера прибора его замена должна осуществляться производителем или его уполномоченным представителем по техническому обслуживанию.
- ▶ Ни в коем случае не вскрывайте корпус прибора. При касании контактов, находящихся под напряжением, а также при изменении электрической и механической конструкции существует опасность удара током. Кроме того, это может привести к сбоям в работе прибора.
- ▶ Перед заменой лампочки в приборе его необходимо выключить во избежание удара током.

63 Ввод в эксплуатацию

В этой главе содержатся важные указания по началу использования прибора. Следуйте данным указаниям во избежание опасностей и повреждений.

63.1 Правила техники безопасности

▲ WARNUNG Предостережение

- ▶ Упаковочные материалы не предназначены для игры. Существует опасность удушья.
- ▶ В связи с большим весом прибора для его транспортировки, а также распаковки и установки нужны два человека.

63.2 Комплектация и осмотр после транспортировки

В стандартный объем поставки прибора входят следующие компоненты:

- Микроволновая печь Selection E 25 MGS
- Крутящееся кольцо
- Стеклопанель вращающаяся тарелка
- Руководство по эксплуатации
- Решетка для поджаривания на гриле
- 2 винта для установки
- Присоска

HINWEIS Примечание

- ▶ Проверьте поставку на предмет комплектности и видимых повреждений.
- ▶ В случае неполной поставки или повреждений вследствие ненадлежащей упаковки или транспортировки следует немедленно уведомить экспедитора, страховую компанию и поставщика.

63.3 Распаковка

Чтобы распаковать прибор, выполните нижеперечисленные операции:

Удалите части упаковки и комплектующие. Проверьте прибор на возможные повреждения (вмятины, повреждения дверцы и пр.). Поврежденные приборы нельзя эксплуатировать. Корпус: снимите защитную пленку с внешней поверхности корпуса микроволновой печи. Светло-коричневый/серебряный кожух внутри прибора защищает магнетрон и не должен сниматься.



63.4 Утилизация упаковки

Упаковка защищает прибор от повреждений при транспортировке. Упаковочные материалы выбираются с учетом экологичности и техники устранения и поэтому могут быть утилизированы. Возврат упаковки в оборот материалов экономит сырье и сокращает отходы. Сдавайте ненужные упаковочные материалы в приемные пункты системы утилизации «Зеленая точка».

HINWEIS Примечание

- ▶ По возможности сохраняйте оригинальную упаковку в течение гарантийного срока прибора, чтобы при наступлении гарантийного случая можно было вновь надлежащим образом его упаковать.

63.5 Установка прибора

63.5.1 Требования к месту установки

- Не устанавливайте прибор в горячей, мокрой или очень влажной среде или вблизи горючего материала.
- Кабель не должен свисать с края стола или рабочей поверхности.
- Установка прибора в нестационарных местах установки может проводиться только специализированными предприятиями/специалистами, если эти места удовлетворяют условиям безопасного использования этого прибора.
- Размещайте микроволновую печь как можно дальше от радио- и телеприемников, так как при ее использовании возможны помехи теле- и радиоприема.
- Данный прибор предназначен исключительно для домашнего использования.
- Данный прибор подходит только для установки в шкафу, он не может быть установлен как отдельно стоящий прибор и ставиться в закрытый шкаф.
- Прибор можно эксплуатировать только при открытой двери встроенной мебели.

63.5.2 Разъем электропитания



Опасность от ударов током

- ▶ Прикосновение ко внутренним компонентам может привести к серьезным травмам и смерти.
- ▶ Прибор нельзя разбирать.
- ▶ Неправильное заземление может привести к ударам током. Не используйте розетки, смонтированные и заземленные ненадлежащим образом.

Для обеспечения безопасной и бесперебойной работы прибора при подключении к сети необходимо соблюдать нижеперечисленные указания:

- Перед подключением прибора к сети сравните технические параметры подключения (напряжение и частоту) на заводской табличке прибора с техническими параметрами Вашей сети. Во избежание повреждения прибора эти параметры должны совпадать.
В случае наличия сомнений проконсультируйтесь с электриком.
- Убедитесь, что сетевой шнур не поврежден и не проложен под прибором или над горячими поверхностями или поверхностями с острыми кромками.
- Этот прибор должен быть заземлен. При коротких замыканиях заземление обеспечивает защиту от ударов током, так как электрический ток отводится через дополнительный провод. Прибор оснащен соответствующим кабелем с заземляющим проводом и штепсельной вилкой с защитным контактом. Штекер должен вставляться в розетку, установленную и заземленную надлежащим образом.
- Не следует использовать многоконтактный штекер, многогнездные штекерные разъемы и удлинитель. Перегрузка может привести к возгоранию.

-
- Розетка должна быть защищена защитным автоматом 16 А, отдельно от остальных потребителей тока.
 - Электрическая безопасность прибора гарантирована лишь в том случае, если он подключен к системе защитного заземления, установленной по всем правилам. В случае сомнений поручите электрику проверить внутреннюю электропроводку.
Изготовитель не несет ответственности за повреждения вследствие отсутствия или прерывания защитного провода.
 - Если штекер после установки больше не доступен, в электропроводке должен быть разъединитель, разъединяющий все полюсы, с расстоянием между контактами не менее 3 мм.
 - В соответствии с правовыми нормами установка розетки и замена кабеля могут осуществляться только обученным электриком.

63.5.3 Руководство по установке

- Пожалуйста, соблюдайте данные особые указания по установке.

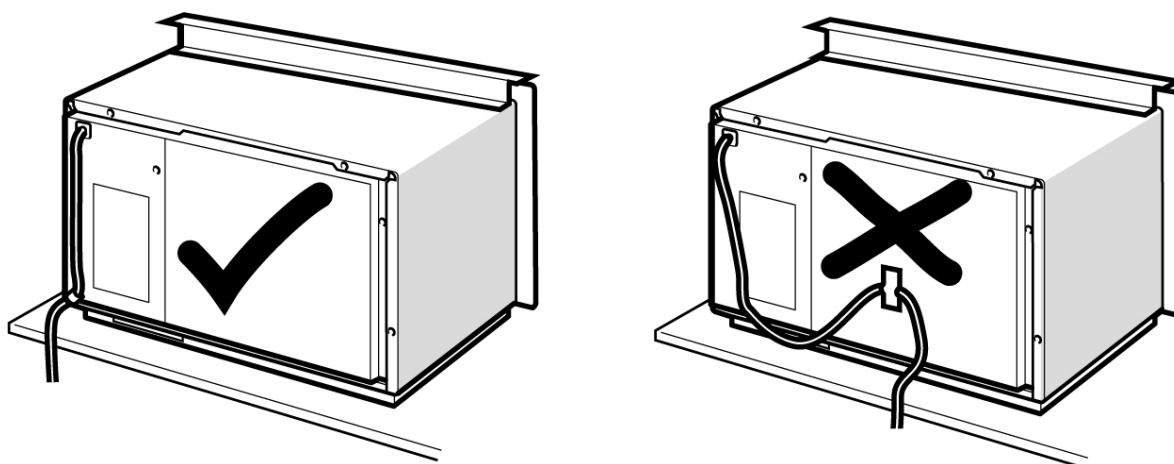

Длина кабеля: 130 см.

Не закреплять кабель на задней стороне прибора, поскольку она может нагреваться.

Сетевой шнур не заземлять и не сгибать.

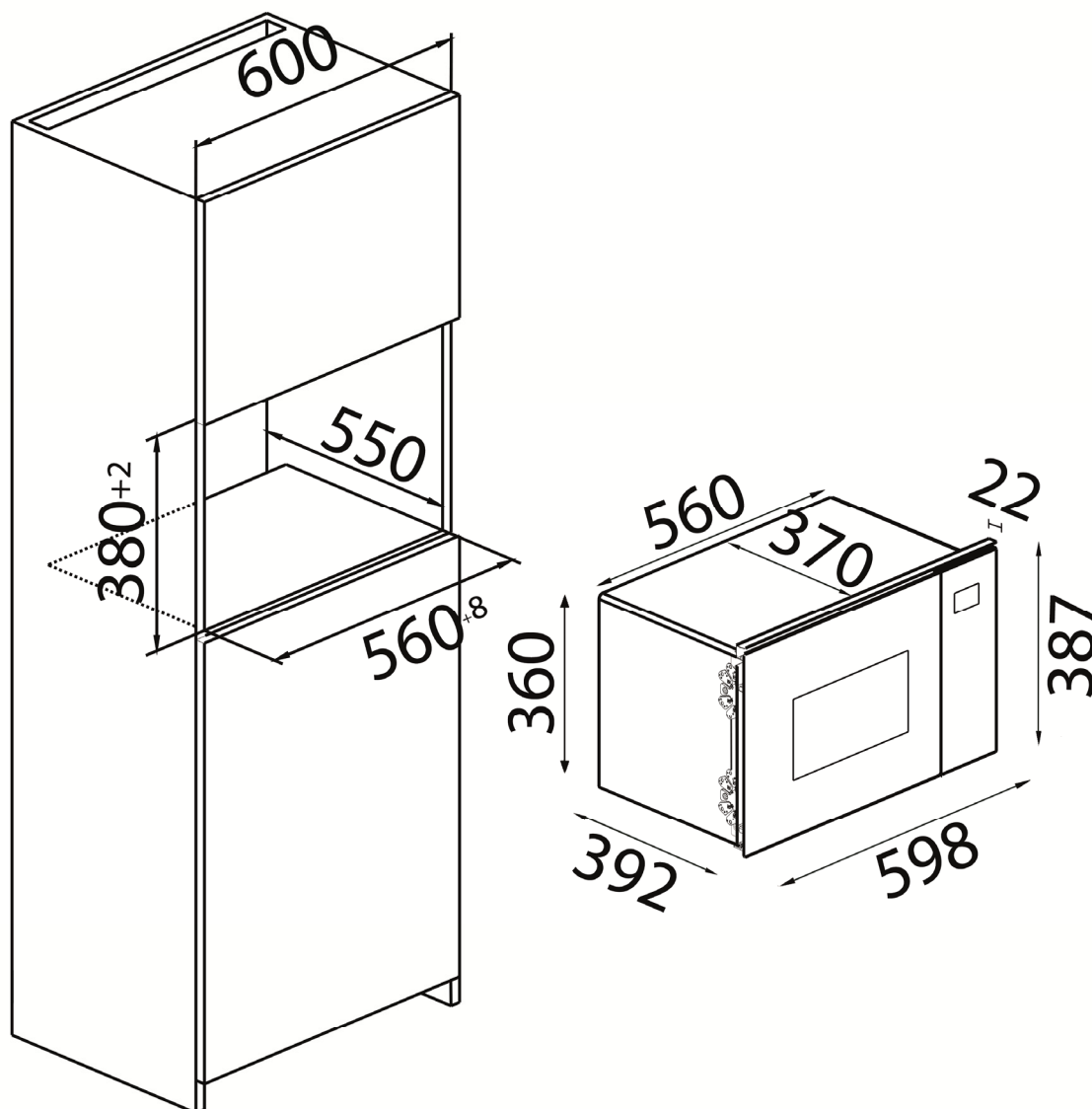

Прибор может быть установлен во встроенный стенной шкаф шириной 600 мм (минимальная глубина 550 мм, край нижней поверхности прибора не менее 850 мм над уровнем пола).

Встроенный шкаф должен быть открытым за прибором (т. е. должен быть без задней стенки).

Не перекрывать вентиляционные отверстия и входные отверстия для воздуха.



1. Отвинтить дистанционные держатели на левой стороне корпуса.
2. Медленно поместить прибор по центру в корпус кухонного шкафа.
3. Сетевой шнур не заземлять и не сгибать

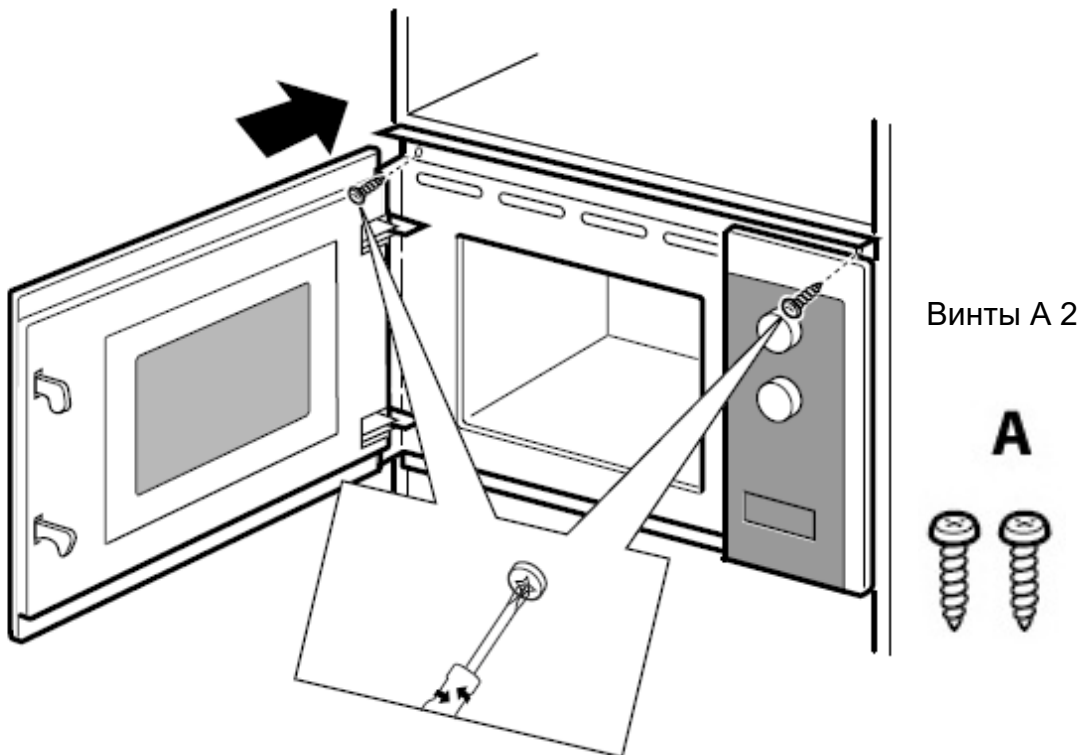

4. Проверьте расстояние прибора сверху по отношению к корпусу шкафа, там где находятся отверстия для винтов.
5. Вы можете открутить дистанционные держатели 1-4 и соединить их друг с другом, чтобы выровнять расстояние между прибором и корпусом.
6. Откройте дверцу прибора, используйте для этого входящую в комплект присоску.
7. Выровняйте расстояние прибора по отношению к корпусу Вашего шкафа с помощью дистанционных держателей.

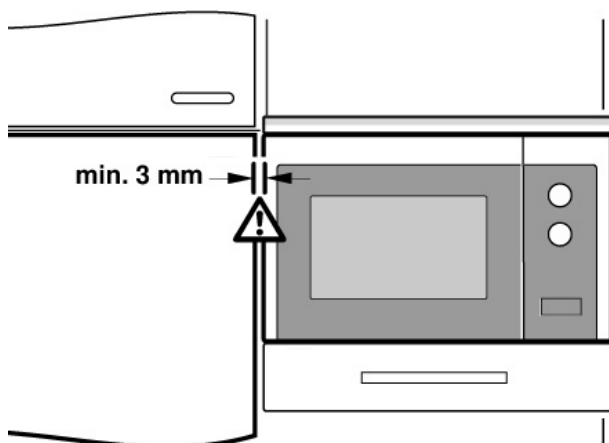

8. Оставьте не менее 3 мм свободного пространства слева и справа.
9. При необходимости отметьте положение винтов и предварительно просверлите отверстия в корпусе.
10. Подсоедините сетевой штекерный разъем.
11. Вставьте винты в отверстия прибора и затяните винты.

HINWEIS

Примечание

- ▶ Прибор должен быть установлен в соответствии с руководством по установке.
- ▶ Внешняя поверхность установочного отсека может нагреваться.

- ▶ Если Вы используете Ваш прибор на высоте 900 мм или выше на уровне пола, следите, чтобы при извлечении Ваших блюд / емкости вращающаяся тарелка не сместилась. Существует угроза травм.

63.5.4 Предотвращение радиопомех

Прибор может вызывать помехи в работе радиоприемников, телевизоров и тому подобных устройств.

- Следующие меры позволят устранить или снизить помехи:
- Очистите дверцу и уплотнительные поверхности прибора.
- Устанавливайте радиоприемник, телевизор и пр. как можно дальше от прибора.
- Подключайте прибор к другой розетке, чтобы прибор и испытывающий помехи приемник использовали разные электрические цепи.
- Чтобы обеспечить качественный прием, используйте для приемника правильно установленную антенну.

63.6 Монтаж аксессуаров

63.6.1 Стеклопанель вращающаяся тарелка

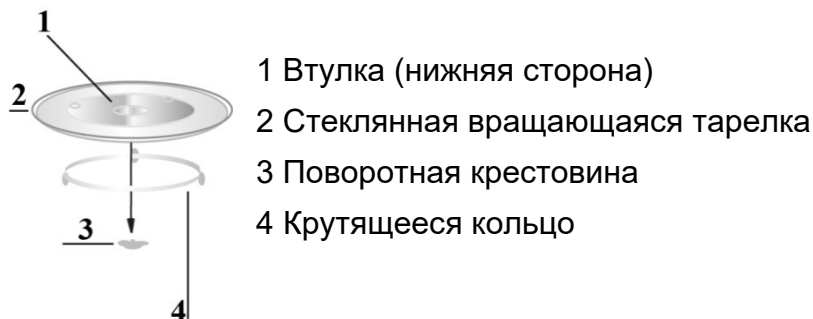

Стеклопанель вращающаяся тарелка устанавливается следующим образом:

- Установите крутящееся кольцо
- Установите стеклопанель вращающуюся тарелку так, чтобы поворотная крестовина зафиксировалась в пазах на нижней стороне тарелки.
- Никогда не устанавливайте стеклопанель вращающуюся тарелку в неправильном положении. Она должна свободно вращаться.
- При приготовлении всегда необходимо использовать вращающуюся тарелку и соответствующее крутящееся кольцо.
- Все блюда и емкости для разогрева всегда размещать на вращающейся тарелке или решетке для поджаривания на гриле.

- В случае растрескивания или разбивания стеклянной вращающейся тарелки или соответствующего крутящегося кольца немедленно обратитесь в Ваш компетентный сервисный центр.

63.6.2 Решетка для поджаривания на гриле

- Решетку для поджаривания на гриле поместить на стеклянную вращающуюся тарелку.

HINWEIS

Примечание

- ▶ Решетку для поджаривания на гриле использовать только для поджаривания на гриле.

64 Устройство и работа

В этой главе содержатся важные указания по устройству и работе прибора.

64.1 Общий обзор

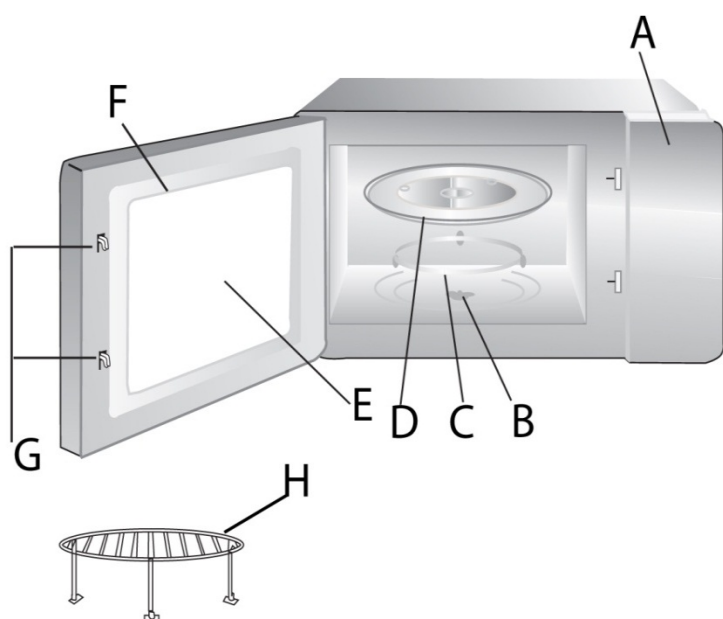

- A) Панель управления
- B) Поворотная крестовина
- C) Крутящееся кольцо
- D) Стеклянная вращающаяся тарелка
- E) Смотровое окно
- F) Дверца
- G) Защитный фиксатор
- H) Решетка для поджаривания на гриле
- I) Присоска



HINWEIS

Примечание

- ▶ После прекращения работы вентилятор может еще какое-то время работать, чтобы охладить прибор.

64.2 Элементы управления и индикация



Индикаторное табло: показывает время приготовления, мощность, индикацию функций и текущее время.



Микроволны



Гриль+комбинация



Разморозка в зависимости от веса



Разморозка в зависимости от времени



Кухонный будильник / часы



Увеличение времени / настройка программы и выбор автоматической программы приготовления



Уменьшение времени / настройка программы



нажать или удерживать нажатыми



Стоп/прерывание



Старт/ +30 секунд/ Подтвердить



Кнопка дверцы: Для открывания дверцы

64.3 Открывание дверцы

Чтобы открыть дверцу прибора, нажмите на кнопку



. Если прибор не подключен к электросети или в случае неисправности Вы можете по центру стекла дверцы закрепить входящую в комплект присоску и таким образом открыть дверцу.

64.4 Звуковые сигналы

Для акустических сообщений прибор использует следующие звуковые сигналы:

- **Один звуковой сигнал:** Прибор принял введенную настройку.
- **Два звуковых сигнала:** Они призывают к переворачиванию термообрабатываемого продукта.
- **Пять звуковых сигналов:** Окончание времени приготовления.
- **Отсутствие звукового сигнала:** Прибор не принял введенную настройку. Проверить вводимую информацию и попробовать еще раз.

64.5 Защитные устройства



64.5.1 Предупредительные указания на приборе

▲VORSICHT **Внимание**

Опасность, связанная с горячей поверхностью!

Наверху на задней стороне корпуса расположен знак, предупреждающей об опасности, связанной с горячими поверхностями! Поверхность прибора может быть очень горячей.

- ▶ Не прикасайтесь к горячей поверхности прибора. Опасность ожога!
- ▶ Не кладите и не ставьте на прибор никакие предметы.
- ▶ Не размещайте микроволновый прибор над конфоркой или над другим прибором, выделяющим тепло, так как это может привести к повреждению микроволнового прибора и отмене гарантии.

64.5.2 Фиксатор дверцы

В фиксатор дверцы встроен предохранительный выключатель, который не дает прибору работать при открытой дверце.

▲VORSICHT **Внимание**

Опасность, исходящая от микроволн!

Если это защитное приспособление неисправно или было исключено из цепи, то Вы подвергаете себя и других непосредственному воздействию микроволнового излучения.

- ▶ Не используйте прибор с неисправным предохранительным выключателем.
- ▶ Не выводите это защитное приспособление из строя.

64.5.3 Блокировка от использования детьми

Блокировка от использования детьми не дает детям использовать прибор без присмотра взрослых.

Активация блокировки от использования детьми:

Нажмите кнопку  и удерживайте в течение трех секунд, пока не услышите два звуковых сигнала. В заблокированном состоянии все кнопки неактивны.

Деактивация блокировки от использования детьми:

Нажмите кнопку  и удерживайте в течение трех секунд, пока не услышите два звуковых сигнала.. В разблокированном состоянии все кнопки снова активны.

64.6 Заводская табличка

Заводская табличка с указанием параметров подключения и мощности находится на задней стороне прибора.

65 Обслуживание и эксплуатация

В этой главе содержатся важные указания по обслуживанию прибора. Следуйте данным указаниям во избежание опасностей и повреждений.

▲WARNING

- ▶ Не оставляйте работающий прибор без присмотра, чтобы в случае опасности можно было быстро предпринять необходимые меры.

65.1 Основы приготовления в микроволновой печи

- Мощность и время, необходимые для приготовления/подогрева пищи, зависят среди прочего от изначальной температуры, количества, типа и свойств блюда. Используйте самое короткое указанное время приготовления и по необходимости продлевайте процесс готовки.
- Тщательно разместите продукты для приготовления. Самые толстые части поместите ближе к наружному краю миски.
- Во время готовки накройте продукты. Крышки предохраняют от брызг и способствуют равномерному приготовлению/нагреву.
- Во время нагрева следует несколько раз перевернуть или перемешать продукты, чтобы обеспечить равномерное распределение температуры.
- Микробы, которые могут иметься в блюдах, уничтожаются только при достаточно высокой температуре (> 70 °C), воздействующей в течение достаточно долгого времени (> 10 мин).
- В таких продуктах с плотной кожурой или скорлупой, как помидоры, колбаски, нечищенный картофель или баклажаны следует сделать по несколько проколов или надрезов, чтобы выходил возникающий пар и продукты не лопнули.

- Яйца без скорлупы можно готовить в микроволновой печи только если перед этим несколько раз проколоть оболочку желтка. Иначе после приготовления желток может брызнуть наружу из-за высокого давления.
- Такие блюда, как мясные фрикадельки, после истечения половины времени приготовления нужно перемешать сверху вниз и с середины наружу.

65.2 Режимы эксплуатации

Прибор может использоваться в различных режимах. Следующий список показывает возможные режимы работы прибора:

Режим работы «Микроволны»

Этот режим работы подходит для обычного разогрева пищи.

Режим работы «Гриль и программы комбинированной работы»

Режим работы «Гриль» (G) подходит для жарки и запекания пищи.

Программы комбинированной работы подходят для одновременного приготовления в микроволновой печи и поджаривания на гриле.

Возможны следующие программы комбинированной работы:

Дисплей	Микроволны	Гриль
G	0 %	100 %
C-1	55 %	45 %
C-2	36 %	64 %

Режим работы «Многоступенчатое приготовление»

В этом режиме можно запрограммировать до 2 автоматических последовательностей. Последовательность и продолжительность размораживания, приготовления в микроволновой печи или поджаривания на гриле может настраиваться.

Режим работы «Программа автоматического приготовления»

В этом режиме возможен выбор программы приготовления из 8 различных меню.

Автоматическое размораживание

Этот режим работы подходит для размораживания замороженных продуктов. Вы можете выбрать между размораживанием в зависимости от веса и размораживанием в зависимости от времени.

65.3 Примечания касательно посуды, используемой в микроволновой печи

Идеальный материал для посуды для микроволновой печи проникаем для микроволн и позволяет энергии проникать сквозь посуду и нагревать пищу.

При выборе правильной посуды для готовки учитывайте следующие указания:

- ▶ Микроволны не могут проникать сквозь металл. Поэтому не следует использовать посуду из металла и с металлическими украшениями.
- ▶ При готовке с помощью микроволн не используйте продукцию из переработанной бумаги, так как она может содержать мелкие частицы металла, которые могут привести к образованию искр и/или возгоранию.
- ▶ Используйте круглую или овальную посуду вместо квадратной или прямоугольной, так как в углах посуда предрасположена к перегреву.
- ▶ Можно использовать узкие полоски алюминиевой фольги, чтобы защитить чувствительные зоны от чрезмерного нагрева. Не используйте слишком много фольги и соблюдайте расстояние примерно в 2,5 см между фольгой и стенками варочной камеры.
- ▶ Не используйте алюминиевую фольгу при применении микроволн или комбинаций с микроволнами (см. таблицу).

Следующая таблица поможет выбрать правильную посуду для готовки:



Посуда для готовки	Микроволны	Гриль	Комбинация
Жаропрочная стеклянная посуда	✓	✓	✓
Нежаропрочная стеклянная посуда	✗	✗	✗
Жаропрочная керамическая посуда	✓	✓	✓
Пластмассовая посуда, устойчивая к микроволнам	✓	✗	✗
Пергаментная бумага	✓	✗	✗
Металлический противень	✗	✓	✗
Металлическая подставка	✗	✓	✗
Металлический контейнер	✗	✓	✗
Алюминиевая фольга и посуда из алюминия	✗	✓	✗



65.4 Включение после выбора программы

После выбора программы нажмите кнопку , чтобы запустить выбранную программу готовки.

65.5 Быстрый пуск

4) Быстрый пуск микроволновой печи: Вы можете запустить микроволновую печь на любой интервал времени непосредственно на 100 % мощность.

Нажмите  и задайте время с помощью  или . Затем непосредственно с помощью  запустите микроволновую печь на 100 % мощность.

5) В режиме ожидания нажмите  для подогревания блюд в течение 30 секунд при 100 % мощности. Каждое нажатие кнопки  увеличивает время подогрева на 30 секунд. Максимальное время составляет 95 минут.

6) В режиме микроволновой печи, гриля и комбинированной работы, а также при размораживании в зависимости от времени Вы можете увеличивать время приготовления, каждый раз нажимая кнопку . Данная функция отсутствует при размораживании в зависимости от веса, а также в режиме автоматических программ.

65.6 Выключение/прерывание

Чтобы прервать текущую программу готовки, действуйте следующим образом:

Один раз нажмите на кнопку . Текущая программа готовки будет приостановлена.

Откройте дверцу прибора . Текущая программа готовки будет приостановлена.

HINWEIS Примечание

► Чтобы продолжить прерванную программу готовки, после закрытия дверцы нажмите кнопку .

Чтобы завершить прерванную программу, нажмите кнопку  еще раз.



HINWEIS Примечание

► Перед началом следующего процесса готовки необходимо сбросить индикацию и вернуть систему в исходное состояние, нажав кнопку .



65.7 Настройка часов

Как только прибор подключен к электропитанию, на дисплее отображается WELCOME и один раз подается сигнал.

1) Нажмите  2 раза, отобразится 00:00.

2) С помощью  или  задайте корректное значение часа.

3) С помощью  или  подтвердите действие.



4) С помощью  или  задайте корректное значение минуты.

5) С помощью  или  подтвердите действие.

Внимание: Если часы не установлены, их нельзя будет использовать позже. Если в ходе установки времени нажать , будет осуществляться возврат прибора к его предыдущим настройкам.

65.8 Функция кухонного будильника

1) Нажмите  один раз, дисплей отобразит 00:00.

2) С помощью  или  задайте желаемое время (не более 95 минут).

3) С помощью  или  подтвердите действие.



4) При достижении времени пробудки сигнал раздается пять раз. Если часы были установлены, дисплей отобразит актуальное время. **Внимание:** Таймер не зависит от настройки Ваших часов, речь идет исключительно о кухонном будильнике.

65.9 Режим «Микроволны»

При приготовлении с помощью микроволн можно регулировать уровень мощности и время приготовления (не более 95 минут).

1) Нажмите  один раз, и дисплей отобразит «P 100».

2) Нажмите  несколько раз, пока не отобразится желаемая мощность (P 100, P 80, P 50, P 30, P 10).





3) С помощью  или  задайте желаемое время (не более 95 минут).

4) Затем нажмите  для запуска процесса приготовления.

5) При достижении окончания времени приготовления система подаст пять звуковых сигналов.

Пример: Если Вы хотите приготовить что-то за 20 минут при 80 % микроволновой мощности, действуйте следующим образом:

1) Нажмите  один раз, дисплей отобразит «P 100».

- 2) Снова нажмите , чтобы выбрать микроволновую мощность «P 80».
- 3) С помощью  или  задайте желаемое время, пока на дисплее не отобразится 20:00.
- 4) Затем нажмите  для запуска процесса приготовления.
- 5) При достижении окончания времени приготовления система подаст пять звуковых сигналов.

Внимание! Настройка времени приготовления распределяется следующим образом:

0 – 1 минут: 5 секунд 1 -5 минут: 10 секунд 5 – 10 минут: 30 секунд





10 – 30 минут: 1 минута 30 – 95 минут: 5 минут

Обзор микроволновой мощности:

Количество нажатий кнопки	1	2	3	4	5
Микроволновая мощность	100 %	80 %	50 %	30 %	10 %

65.10 Режим «Гриль» и программы комбинированной работы

Режим «Гриль» подходит, в частности, для приготовления тонких ломтей мяса, стейков, отбивных, кебабов, колбасок и кусков курицы.

- 1) Нажмите  один раз, отобразится „G“ для функции гриля.
- 2) Снова нажмите , чтобы выбрать желаемую программу комбинированной работы, отобразится „G“, „С-1“ или „С-2“.
- 3) С помощью  или  задайте желаемое время (не более 95 минут).
- 4) Затем нажмите  для запуска процесса приготовления.
- 5) При достижении окончания времени приготовления система подаст пять звуковых сигналов.

HINWEIS

Примечание

- ▶ По истечении половины времени приготовления на гриле прибор подаст звуковой сигнал два раза, чтобы указать на то, что сейчас Вы можете перевернуть приготовляемую пищу. Для этого откройте дверцу, переверните приготовляемую пищу и снова закройте дверцу. Нажмите  для продолжения процесса приготовления.
- ▶ **ВНИМАНИЕ:** Прибор не делает паузу после подачи сигнала.





Внимание: Указания для комбинаций

Количество нажатий кнопки	Дисплей	Микроволны	Гриль
1	G	0 %	100 %
2	C-1	55 %	45 %
3	C-2	36 %	64 %

65.11 Режим работы «Размораживание»

С помощью меню «Размораживание» можно бережно разморозить замороженные продукты.

65.11.1 Режим работы «Размораживание» в зависимости от веса





- 1) Нажмите  один раз, дисплей отобразит «100 г».
- 2) С помощью  или  задайте вес приготавливаемой пищи. Вы можете задать вес между 100 – 2000 г.
- 3) С помощью  запустите процесс размораживания.
- 4) При достижении окончания времени приготовления система подаст пять звуковых сигналов.

HINWEIS

Примечание

- ▶ По истечении половины времени размораживания прибор подаст звуковой сигнал два раза, чтобы указать на то, что сейчас Вы можете перевернуть приготавливаемую пищу. Для этого откройте дверцу, переверните приготавливаемую пищу и снова закройте дверцу. Нажмите  для продолжения процесса приготовления.
- ▶ **ВНИМАНИЕ:** Прибор не делает паузу после подачи сигнала.

65.11.2 Режим работы «Размораживание» в зависимости от времени

- 1) Нажмите  один раз, дисплей отобразит «00:00».
- 2) С помощью  или  задайте желаемое время (не более 95 минут).
- 3) С помощью  запустите процесс размораживания.
- 4) При достижении окончания времени приготовления система подаст пять звуковых сигналов.

65.12 Режим «Многоступенчатое приготовление»

В этом режиме можно запрограммировать до 2 автоматических последовательностей готовки. Последовательность и продолжительность размораживания, приготовления в микроволновой печи или поджаривания на гриле (режим комбинированной работы) может настраиваться.







Если Вы хотите использовать функцию размораживания, ее необходимо выбрать в качестве первой функции.

HINWEIS

Примечание

- ▶ Программы автоматического приготовления, а также быстрый пуск не могут использоваться для многоступенчатого приготовления.

Пример: Если Вы хотите разморозить блюда за 5 минут, а затем приготовить их в течение 7 минут при 80 % микроволновой мощности, действуйте следующим образом:

- 1) Нажмите  для размораживания в зависимости от времени, на дисплее отобразится «00:00».
- 2) С помощью  или  задайте желаемое время (на 5 минут).
- 3) Нажмите  и задайте мощность микроволн на 80 %, дисплей отобразит P 80.
- 4) С помощью  или  задайте желаемое время (на 7 минут).
- 5) Затем нажмите  для запуска процесса приготовления.
- 6) При достижении окончания времени приготовления система подаст пять звуковых сигналов.



HINWEIS



Примечание

- ▶ Не подтверждайте время между установкой первой и второй программой приготовления, поскольку таким образом Вы запустите непосредственно первую программу. После установки времени для первой программы перейдите непосредственно к установке функции второй программы.

65.13 Режим «Программа автоматического приготовления»

В этом режиме возможен выбор программы готовки из 8 различных программ. Более подробную информацию см. в таблице.



- 1) Повторно нажмите  для выбора желаемой автоматической программы.
- 2) Нажмите , чтобы подтвердить желаемую программу.

- 3) С помощью  или  выберите вес и желаемое количество сервировочных единиц. Дисплей отобразит количество сервировочных единиц или вес в граммах (см. таблицу).
- 4) Затем нажмите  для запуска процесса приготовления.
- 5) При достижении окончания времени приготовления система подаст пять звуковых сигналов.

Обзор автоматического меню

Меню	Вес (г)	Мощность
Разогрев пиццы	200 г	C-2 
	400 г	
Мясо	250 г	100 % 
	350 г	
	450 г	
Овощи	200 г	100 % 
	300 г	
	400 г	
Паста	50 г (с 450 мл холодной воды)	80 % 
	100 г (с 800 мл холодной воды)	
Картофель	200 г	100 % 
	400 г	
	600 г	
Рыба	250 г	80 % 
	350 г	
	450 г	
Разогрев напитка	1 чашка (120 мл)	100 % 
	2 чашки (240 мл)	
	3 чашки (360 мл)	
Попкорн	50 г	100 % 
	100 г	

65.14 Вызов функций

Если во время процесса приготовления Вы нажмете , отобразится заданное показание часов. Если во время соответствующего процесса приготовления Вы нажмете , отобразится текущая мощность.

66 Очистка и уход

В этой главе содержатся важные указания по очистке прибора и уходу за ним. Следуйте этим указаниям во избежание повреждений по причине неправильной очистки прибора и для обеспечения безотказной эксплуатации.

66.1 Правила техники безопасности

▲VORSICHT **Внимание**

Прежде чем начать чистку прибора, учтите следующие указания:

- ▶ Необходимо регулярно чистить прибор и удалять остатки от приготовления пищи. Недостаточная чистота прибора может привести к разрушению поверхности, которая в свою очередь негативно влияет на продолжительность срока службы прибора и может привести к состоянию прибора, представляющему опасность, а также к поражению грибками и бактериями.
- ▶ Перед очисткой выключите прибор и вытащите штекер из стенной розетки.
- ▶ После использования варочная камера еще горячая. Существует опасность ожога! Подождите, пока прибор остынет.
- ▶ Очищайте варочную камеру после использования, как только она остынет. Слишком долгое ожидание излишне затрудняет очистку и в исключительных случаях делает ее невозможной. В определенных ситуациях слишком сильные загрязнения могут привести к повреждению прибора.
- ▶ Если в прибор попадет влага, электронные элементы могут быть повреждены. Следите за тем, чтобы жидкость не попадала внутрь прибора через вентиляционные отверстия.
- ▶ Не используйте агрессивные или абразивные чистящие средства и растворители.
- ▶ Не пытайтесь удалить стойкие загрязнения с помощью твердых предметов.
- ▶ Ремонтные и сервисные работы, при которых снимаются крышки, защищающие от излучения, сопряжены с опасностью, и поэтому должны выполняться только специалистами.
- ▶ Не используйте агрессивные или абразивные чистящие средства или острые металлические скребки для чистки стекла дверцы прибора, поскольку они могут поцарапать поверхность. Это может привести к разрушению стекла.

66.2 Очистка

Варочная камера и внутренняя сторона дверцы

▲WARNING**Опасность возгорания**

► Тщательно удаляйте остатки жира, образовавшиеся в приборе, так как иначе они могут воспламениться.

- Содержите варочную камеру прибора в чистоте. Вытирайте прилипшие к стенкам варочной камеры брызги или остатки продуктов с помощью влажной тряпки. При сильных загрязнениях прибора можно использовать мягкое чистящее средство.

Чтобы удалить брызги и остатки продуктов, протрите дверцу, окошко и уплотнители двери влажной тряпкой. Остатки на уплотнителе двери могут помешать двери правильно закрыться и привести к проникновению микроволн наружу.

- Вытирайте осевший на дверце прибора пар влажной тряпкой. Такое может произойти при использовании прибора в очень влажной среде; это нормально.
- Для удаления запахов из прибора смешайте чашку воды с соком и кожурой одного лимона, налейте эту смесь в глубокую устойчивую к микроволнам миску и прогревайте пять минут в режиме микроволн. После этого тщательно вытрите прибор насухо мягкой тканью.
- После чистки внутреннего пространства оставьте дверцу прибора открытой, пока прибор не высохнет внутри. Совет по очистке: Чтобы легче было очистить внутренние стенки, к которым прилипли остатки пищи, положите в миску половинку лимона, добавьте 300 мл воды и нагревайте в микроволновой печи в течение 10 минут при 100 % мощности. После этого протрите прибор мягкой сухой тряпкой.

Передняя сторона прибора и панель управления

- Протрите переднюю часть прибора и панель управления мягкой влажной тряпкой. Следите за тем, чтобы не мочить панель управления. Используйте для очистки мягкую влажную ткань.

HINWEIS**Примечание**

► Не закрывайте дверцу прибора, чтобы случайно не включить прибор.

Наружная поверхность корпуса

- Протрите наружные поверхности прибора влажной тряпкой.

Вращающаяся тарелка, решетка для поджаривания на гриле и крутящееся кольцо

- Принадлежности (вращающуюся тарелку, решетку для поджаривания на гриле и крутящееся кольцо) нужно время от времени извлекать и чистить. Вымойте принадлежности в теплом мыльном растворе.
- Крутящееся кольцо нужно регулярно чистить, чтобы предотвратить чрезмерный шум или помехи вращению. Крутящееся кольцо можно мыть в мягком мыльном растворе. Следите, чтобы правильно установить крутящееся кольцо на место после очистки.

- Протрите дно прибора с использованием мягкого чистящего средства. При сильных загрязнениях дна прибора можно использовать мягкое чистящее средство.

67 Устранение неисправностей

В этой главе содержатся важные указания по локализации и устранению неисправностей. Следуйте данным указаниям во избежание опасностей и повреждений.

67.1 Правила техники безопасности

▲VORSICHT **Внимание**

- ▶ Ремонт электроприборов разрешено осуществлять только квалифицированным специалистам, прошедшим обучение у производителя.
- ▶ Ненадлежащий ремонт может привести к значительным опасностям для пользователя и к повреждениям прибора.

67.2 Причины и способы устранения неисправностей

Нижеприведенная таблица поможет при выявлении и устранении мелких неисправностей.

Ошибка	Возможная причина	Устранение
Выбранная программа не запускается.	Открыта дверца прибора	Закройте дверцу прибора
	Вилка не вставлена в розетку	Вставьте штекер в розетку
	Не включен предохранитель	Включить предохранительный выключатель
Вращающаяся тарелка вращается рывками.	Загрязнения между вращающейся тарелкой и дном варочной камеры	Удалить загрязнения
	Загрязнения на крутящемся кольце	
	Слишком большая емкость	Используйте другую емкость
После истечения настроенного времени блюдо	Неправильно выбрано время или уровень мощности	Заново настройте время и уровень мощности Повторите процесс

недостаточно разморозилось, нагрелось или не приготовилось.		
Прибор работает, но не работает освещение варочной камеры.	Неисправно освещение варочной камеры.	Обратиться в сервисную службу для ремонта освещения варочной камеры.
В режиме микроволн слышны нетипичные звуки.	Блюдо накрыто алюминиевой фольгой	Убрать алюминиевую фольгу
	Посуда для готовки содержит металл, и в варочной камере возникают искры	Следуйте указаниям по выбору посуды
На табло указано неправильное время.	Сбой электропитания	Заново настроить время

HINWEIS

Примечание

- ▶ Если с помощью описанных выше шагов решить проблему не удалось, обратитесь в техническую службу.

68 Утилизация отслужившего прибора



Отслужившие электрические и электронные приборы содержат еще много ценных материалов. Но они содержат также и вредные вещества, которые были необходимы для их работы и безопасности.

В бытовых отходах или при неправильном обращении они могут быть опасны для здоровья людей и окружающей среды. Поэтому ни в коем случае не выбрасывайте отслуживший прибор в бытовые отходы.

HINWEIS

Примечание

- ▶ Для утилизации отслуживших электрических и электронных приборов воспользуйтесь сборными пунктами, организованными в месте Вашего проживания. При необходимости соответствующую информацию можно получить в городской администрации, службе вывоза мусора или у продавца.
- ▶ Позаботьтесь о безопасном хранении Вашего отслужившего прибора в недоступном для детей месте до его вывоза.

69 Гарантия

Мы предоставляем на данный продукт гарантию в течение 24 месяцев с даты продажи. Гарантия распространяется на недостатки, вызванные производственными дефектами и дефектами материала.

При этом Ваши законные гарантийные требования согласно § 439 и далее Поправок к Гражданскому кодексу сохраняют силу.

Гарантия не покрывает повреждения, вызванные ненадлежащим обращением или использованием, а также дефекты, которые незначительно влияют на работоспособность или стоимость прибора.

Кроме того, гарантийные требования не распространяются на быстроизнашивающиеся детали, повреждения при транспортировке, возникшие не по нашей вине, а также повреждения, которые появились вследствие ремонтных работ, выполненных не нами.

Прибор предназначен для частного использования (для использования в домашних условиях) и имеет соответствующую конструкцию и мощностные характеристики.

Любое возможное его использование в коммерческих целях покрывается гарантией только в той мере, в какой его нагрузку можно сравнить с нагрузкой при использовании частным образом. Он не предназначен для иного коммерческого использования.

70 Технические характеристики

Прибор	Микроволновая печь и гриль
Наименование	Selection E 25 MGS
Артикул	7320
Параметры подключения	230В~ 50Гц
Потребляемая мощность	1450 Вт (микроволновая печь)
	1000 Вт (гриль)
	≤ 1 Вт (режим ожидания)
Номинальная выходная мощность микроволн	900 Вт
Рабочая частота	2450 МГц
Габаритные размеры (Ш/В/Г)	598 x 387 x 392 мм
Размеры варочной камеры (Ш/В/Г)	330 x 218 x 337 мм
Объем	Около 25 л
Вес нетто	16,20 кг